

GETTING STARTED? EASY.

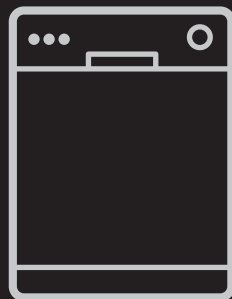

DA	Brugsanvisning	2
	Opvaskemaskine	
FI	Käyttöohje	17
	Astianpesukone	
NO	Bruksanvisning	32
	Oppvaskmaskin	

RW4512

OPLYSNINGER OM SIKKERHED

Læs brugsanvisningen grundigt, før apparatet installeres og tages i brug. Producenten påtager sig intet ansvar for eventuelle skader, der er resultatet af forkert installation eller brug. Opbevar altid brugsanvisningen på et sikkert og tilgængeligt sted til senere opslag.

SIKKERHED FOR BØRN OG ANDRE UDSATTE PERSONER

- Apparatet kan bruges af børn fra 8 år og opefter samt af personer med nedsat fysisk, sensorisk eller psykisk funktionsevne, eller som mangler den nødvendige erfaring eller viden, hvis de er under opsyn eller er blevet instrueret i at bruge apparatet på en sikker måde samt forstår de medfølgende farer.
- Børn må ikke lege med apparatet.
- Opbevar vaskemidler utilgængeligt for børn.
- Lad ikke børn og husdyr komme tæt på maskinen, mens lågen er åben.
- Børn må ikke udføre rengøring og vedligeholdelse på apparatet uden opsyn.

GENERELT OM SIKKERHED

- Dette apparat er beregnet til husholdningsbrug eller lignende anvendelse, som f.eks.:
 - stuehuse, kantineområder i butikker, på kontorer og i andre arbejdsmiljøer.
 - af kunder på hoteller, moteller, bed & breakfast og andre miljøer af indkvarteringstypen.
- Apparatets specifikationer må ikke ændres.
- Driftsvandtrykket (minimum og maksimum) skal være mellem 0.5 (0.05) / 8 (0.8) bar (MPa)
- Overhold det maksimale antal af 13 kuverter.
- Hvis netledningen er beskadiget, skal den af sikkerhedsgrunde udskiftes af producenten, et autoriseret servicecenter eller en tekniker med tilsvarende kvalifikationer.

- Anbring bestikket i bestikkurven, så de skarpe ender vender nedad, eller læg dem i bestikskuffen i en vandret position, så de skarpe ender vender nedad.
- Lad ikke apparatet stå uden opsyn med åben luge, da nogen ved et uheld kan træde på den.
- Sluk for apparatet, og tag netstikket ud af kontakten inden nogen som helst form for vedligeholdelse.
- Undlad at bruge højtryksrensere og/eller damp til at rengøre apparatet.
- Hvis apparatet har ventilationsåbninger i bunden, må de ikke tildækkes af f.eks. et tæppe.
- Apparatet skal sluttes til vandledningsnettet ved hjælp af de nye medfølgende slangesæt. Gamle slangesæt må ikke genbruges.

SIKKERHEDSANVISNINGER

INSTALLATION



ADVARSEL! Apparatet må kun installeres af en sagkyndig.

- Fjern al emballagen.
- Undlad at installere eller bruge et beskadiget apparat.
- Stil eller brug ikke apparatet et sted, hvor temperaturen kommer under 0 °C.
- Følg installationsvejledningen, der følger med apparatet.
- Vær altid forsigtig, når du flytter apparatet, da det er tungt. Brug altid sikkerhedshandsker og lukket fodtøj.

TILSLUTNING, EL



ADVARSEL! Risiko for brand og elektrisk stød.

- Apparatet skal tilsluttes strøm m/jord, jvf. Stærkstrømsreglementet.
- Sørg for, at parametrene på typeskiltet er kompatible med de elektriske data for strømforsyningen.
- Brug altid en korrekt monteret lovlig stikkontakt.
- Brug ikke adaptere med flere stik og forlængerledninger.
- Pas på, du ikke beskadiger netstikket og netledningen. Hvis der bliver behov for at udskifte netledningen, skal det udføres af vores autoriserede servicecenter.

- Sæt først netstikket i stikkontakten ved installationens afslutning. Sørg for, at der er adgang til elstikket efter installationen.
- Undgå at slukke for apparatet ved at trække i netledningen. Tag altid selve netstikket ud af kontakten.
- Apparatet er i overensstemmelse med EU-direktiverne.
- Kun Storbritannien og Irland. Dette apparat er forsynet med et 13 A-netstik. Hvis sikringen i netstikket skal udskiftes, skal du bruge en sikring på 13 A ASTA (BS 1362).

TILSLUTNING, VAND

- Beskadig ikke vandslangerne.
- Før du slutter til nye rør, rør, der ikke har været brugt i lang tid, hvor der er udført reparationsarbejde eller monteret nye enheder (vandmålere osv.), skal du lade vandet løbe, indtil det er klart og rent.
- Sørg for, at der ikke er synlige vandlækager under og efter første brug af apparatet.
- Hvis tilløbsslangen beskadiges, skal vandhanen straks lukkes, og stikket tages ud af stikkontakten. Kontakt det autoriserede servicecenter for at få udskiftet tilløbsslangen.

BRUG

- Undgå at sidde eller stå på den åbne luge.
- Opvaskemidler er farlige. Følg sikkerhedsanvisningen på vaskemidlets emballage.
- Drik og leg ikke med vandet i apparatet.

- Tag ikke opvasken ud af apparatet, før opvaskeprogrammet er slut. Der kan være nogle rester tilbage på tallerknerne.
- Der kan komme meget varm damp ud af apparatet, hvis du åbner lågen, mens programmet er i gang.
- Undlad at bruge brændbare produkter eller ting, der er fugtet med brændbare produkter, i apparatet eller i nærheden af eller på dette.

SERVICE

- Kontakt det autoriserede servicecenter for at få apparatet repareret. Vi anbefaler kun at anvende originale reservedele.
- Når du kontakter det autoriserede servicecenter, skal du sørge for at have følgende oplysninger klar, som står på typeskiltet.

Model :

PNC:

Serienummer:

BORTSKAFFELSE



ADVARSEL! Risiko for personskade eller kvælning.

- Tag stikket ud af kontakten.
- Klip elledningen af, og kassér den.
- Fjern lågens lås, så børn og kæledyr ikke kan blive lukket inde i apparatet.

NEM START

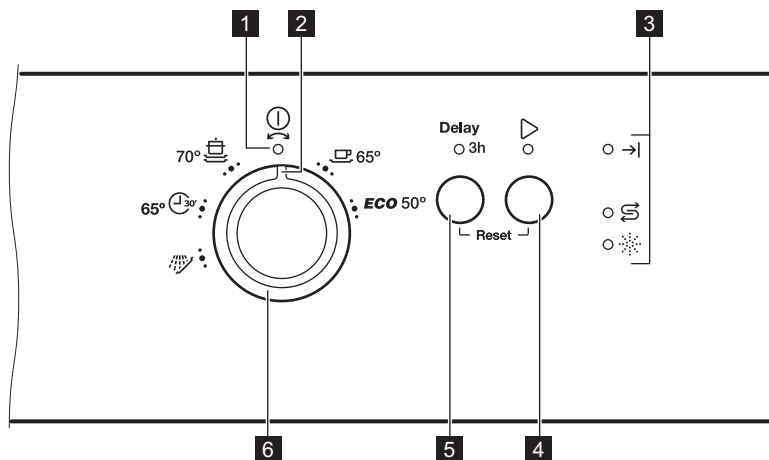

1 Tænd-/sluk-lampe

2 Programmærke

3 Lamper

4 Startknap

5 Knap til senere start

6 Programvælger

LAMPER



Lampe for Program slut.







Salt-lampe. Denne lampe er altid slukket, når programmet er i gang.



Lampe for afspændingsmiddel. Denne lampe er altid slukket, når programmet er i gang.

PROGRAMMER

Program	Grad af snavs Fyldningens art	Programtrin	Forbrugsværdier ¹⁾		
			Varighed (min.)	Energi (kWh)	Vand (l)
ECO ²⁾	Normalt snavset Service og bestik	<ul style="list-style-type: none"> ▪ Forskyl ▪ Opvask 50 °C ▪ Skylninger ▪ Affugtning 	227	1.039	11
	Meget snavset Service, bestik, kogegrej	<ul style="list-style-type: none"> ▪ Forskyl ▪ Opvask 70 °C ▪ Skylninger ▪ Affugtning 	155 - 170	1.5 - 1.7	14-15
	Normalt snavset Service og bestik	<ul style="list-style-type: none"> ▪ Forskyl ▪ Opvask 65 °C ▪ Skylninger ▪ Affugtning 	130 - 140	1.4 - 1.6	15-17
	Frisk snavset Service og bestik	<ul style="list-style-type: none"> ▪ Opvask 60 °C eller 65 °C ▪ Skylninger 	30	0.8	10
	Alt	<ul style="list-style-type: none"> ▪ Forskyl 	14	0.1	5

1) Forbrugsværdierne kan variere alt efter vandtemperatur og -tryk, udsving i netspænding, tilvalg og opvaskens størrelse.

2) Med dette program får du den mest effektive brug af vand og energiforbrug til service og bestik med normalt snavs. (Det er også standardprogrammet til testgennemførsler).

3) Med dette program kan du vaske en opvask med frisk snavs. Det giver gode opvaskeresultater på kort tid.

4) Brug dette program til hurtigt at skylle tallerkenerne og til at forhindre, at madrester tørrer ud på tallerkerne samt til at reducere dårlig lugt fra apparatet. Brug ikke opvaskemiddel til dette program.

OPLYSNINGER TIL TESTINSTITUTTER

For alle nødvendige oplysninger til test, send en e-mail til:

info.test@dishwasher-production.com

Skriv produktnummeret (PNC) ned, som findes på mærkepladen.

INDSTILLINGER

TILSTAND FOR PROGRAMVALG

Tilstanden for programvalg gør det muligt at vælge og starte et vaskeprogram med gældende tilvalg og gå ind i brugertilstand for at ændre apparatindstillingerne.

Sådan skifter du til tilstanden for programvalg:

Drej programknappen til en position, hvor programmarkøren peger på et af de tilgængelige programmer.

Hvis apparatet er tændt, og programmarkøren peger på et af de tilgængelige programmer, men kontrolpanelet ikke indikerer, at apparatet er i programtilstand, skal du slukke for apparatet og

tænde det igen eller implementere Reset-proceduren.

RESET-PROCEDURE

Brug Reset til at:

- Annullere et igangværende program.
- Stoppe nedtællingen af tilvalget Delay.
- Bringe apparatet tilbage til tilstanden for programvalg.

Sådan implementeres Reset:

Tryk på **Delay** og  og hold den nede, indtil apparatet er i tilstanden for programvalg.



BRUGERTILSTAND

Åbn brugertilstanden for at ændre følgende apparatindstillinger:

- Justere niveauet af blødgøringsanlægget i henhold til vandets hårdhed.
- Aktivere eller deaktivere AirDry.

Inden du skifter til brugertilstanden, skal du sørge for, at apparatet er i programvalgtilstanden.



Sådan skifter du til brugertilstanden:

Tryk på  og hold den nede, mens du samtidigt drejer knappen mod uret, indtil programmarkøren er i positionen .



Tænd/sluk-lampen og **Delay** begynder at blinke. Da apparatet lagrer de gemte indstillinger, er det ikke nødvendigt at konfigurere det inden hver cyklus.

INDSTIL BLØDGØRINGSANLÆGGET

Sørg for, at programmærket peger på tænd-/sluk-lampen.

1. Tryk på  og hold den nede, mens du samtidigt drejer knappen mod uret, indtil programmarkøren er i positionen .
2. Slip , når tænd/sluk-lampen og **Delay** begynder at blinke.

De intermitterende blink af lampen  viser den aktuelle indstilling af blødgøringsanlægget (f.eks. 5 blink + pause + 5 blink... = niveau 5).

3. Tryk gentagne gange på  for at ændre indstillingen. For hvert tryk på knappen  går niveauet ét trin op. Efter at have nået niveau 10 starter tællingen igen fra niveau 1.
4. Drej knappen tilbage til tænd/sluk-lampens position for at bekræfte og gemme indstillingen.

TABEL OVER VANDETS HÅRDHED

Tyske grader (°dH)	Franske grader (°fH)	mmol/l	Clarke-grader	Blødgøringsanlæggets niveau
47 - 50	84 - 90	8.4 - 9.0	58 - 63	10
43 - 46	76 - 83	7.6 - 8.3	53 - 57	9
37 - 42	65 - 75	6.5 - 7.5	46 - 52	8
29 - 36	51 - 64	5.1 - 6.4	36 - 45	7
23 - 28	40 - 50	4.0 - 5.0	28 - 35	6
19 - 22	33 - 39	3.3 - 3.9	23 - 27	5 1)
15 - 18	26 - 32	2.6 - 3.2	18 - 22	4
11 - 14	19 - 25	1.9 - 2.5	13 - 17	3
4 - 10	7 - 18	0.7 - 1.8	5 - 12	2
<4	<7	<0.7	< 5	1 2)

1) Fabriksindstilling

2) Brug ikke salt på dette niveau.

AIRDY-FUNKTION

AirDry forbedrer tørreresultaterne med mindre energiforbrug.



Mens tørrefasen er i gang, åbner enheden apparatets låge. Lågen står på klem.

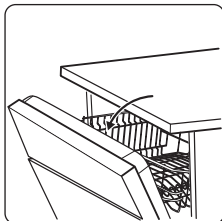

Som standard er AirDry aktiveret med alle programmer, bortset fra  (hvis relevant), men det kan deaktiveres.

DEAKTIVERING AF AIRDY.

Sørg for, at programmærket peger på tænd-/sluk-lampen.

FØR FØRSTE ANVENDELSE

1. Sørg for, at blødgøringsanlæggets aktuelle niveau svarer til vandforsyningsens hårdhed. Hvis ikke, bør du justere niveauet for blødgøringsanlægget.
2. Fyld saltbeholderen.
3. Fyld beholderen til afspændingsmiddel.
4. Åbn for vandhanen.
5. Start et program for at fjerne evt. rester fra fabrikationen, der stadigvæk kan befinde sig i

apparatet. Brug ikke opvaskemiddel, og fyld ikke noget i kurvene.

Efter du har startet et program, kan det tage op til 5 minutter, før apparatet har opladet resinen i blødgøringsanlægget. Det ser ud til, at maskinen ikke virker. Opvaskefasen starter først, når denne procedure er afsluttet. Proceduren gentages periodisk.



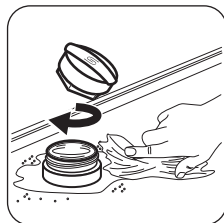
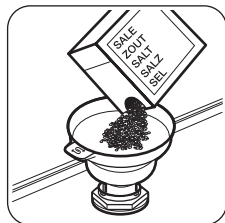
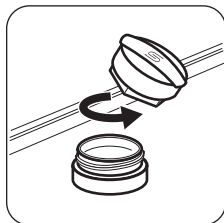
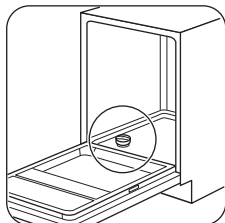

TILSÆTNING AF SALT





Inden apparatet tages i brug for første gang, skal du tilsætte en liter vand i saltbeholderen.



FORSIGTIG! Der kan løbe vand og salt ud af saltbeholderen under påfyldning. Start et program, straks efter saltbeholderen er fyldt op, for at undgå korrosion.

1. Tryk på  og hold den nede, mens du samtidigt drejer knappen mod uret, indtil programmarkøren er i positionen .
2. Slip , når tænd/sluk-lampen og **Delay** begynder at blinke.
3. Drej knappen mod uret, indtil programmarkøren er i positionen .

Lampen  viser den aktuelle indstilling. Hvis tændt = AirDry er tændt, hvis slukket = AirDry er slukket.

4. Tryk på  for at tænde eller slukke for AirDry.
5. For at bekræfte og gemme indstillingen skal du dreje knappen tilbage til tænd/sluk-lampens position.



FORSIGTIG! Hvis børn har adgang til apparatet, anbefales det at deaktivere AirDry, da det kan udgøre en fare at åbne lågen.

TILSÆTNING AF AFSPÆNDINGSMIDDEL

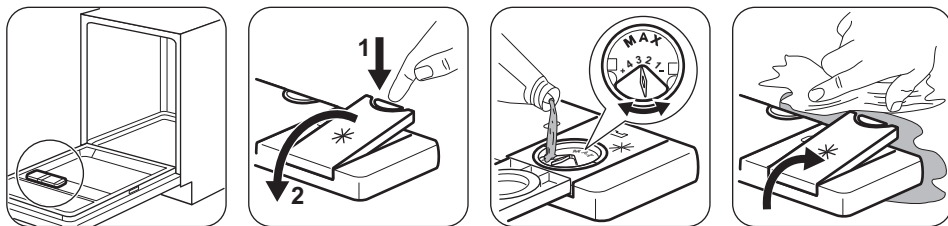

Afspændingsmiddel hjælper med at tørre tallerkener og fade, uden at de får pletter og striber. Det frigøres automatisk under den varme skyllefase.

DAGLIG BRUG

1. Åbn vandhanen.
2. Vælg det rigtige program efter opvaskens art og graden af snavs.

Se efter, at apparatet står i tilstanden for programvalg.

- Hvis lampen for salt er tændt, så påfyld saltbeholderen.

- Fyld beholderen til afspændingsmiddel, hvis lampen for afspændingsmiddel lyser.
3. Fyld kurvene.
 4. Påfyld opvaskemiddel.
 5. Start programmet.

TILSÆTNING AF OPVASKEMIDDEL

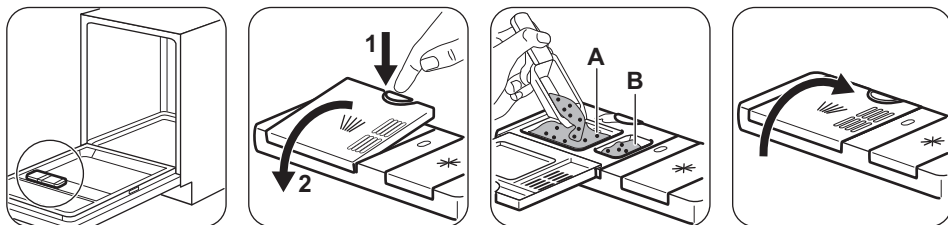

Hvis programmet har et trin med forvask, anbringes en lille mængde opvaskemiddel også i rummet **B**.

TILFØJELSE AF MULTITABS

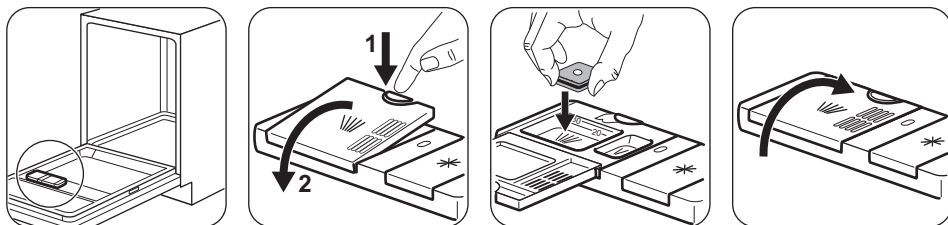

- Fyld ikke saltbeholderen og beholderen til afspændingsmiddel op.
- Indstil beholderen til afspændingsmiddel til den nederste placering.

STARTE ET PROGRAM

1. Åbn vandhanen, og luk apparatlugen.

2. Drej programknappen med uret eller mod uret for at vælge et program.
3. Indstil gældende tilvalg (hvis relevant).

4. Tryk på .
Apparatet går i gang.

DELAY-TILVALGET

1. Vælg et program.
2. Tryk på knappen  for at udskyde programstarten.

Kontrollampen for  tændes.

3. Tryk på  for at starte nedtællingen.
Programmet starter automatisk, når nedtællingen er afsluttet.

ÅBNING AF LÅGEN, MENS APPARATET ER I GANG

Hvis du åbner lågen, mens et program er i gang, stopper apparatet. Det kan påvirke energiforbruget og programmets varighed. Efter du har lukket lågen, fortsætter apparatet fra det sted, hvor det blev afbrudt.



Hvis lågen er åben i mere end 30 sekunder under tørrefasen, afsluttes det igangværende program. Det sker ikke, hvis lågen åbnes af AirDry-funktionen.



Forsøg ikke at lukke apparatets låge inden for 2 minutter, efter AirDry åbner den automatisk, da dette kan forårsage skader på apparatet.
Hvis lågen bagefter lukkes i yderligere 3 minutter, afsluttes det igangværende program.

VED PROGRAM SLUT

Når programmet er slut, tændes -lampen. Efter 5 minutter slukkes apparatet automatisk for at reducere energiforbruget.

1. Sluk helt for apparatet ved at dreje programknappen, til programmærket er ud for tænd-/sluk-lampen.
2. Luk for vandhanen.

RÅD OG TIPS

GENEREL

Følgende tips vil sikre optimale rengørings- og tørreresultater i den daglige brug samt hjælpe med at beskytte miljøet.

- Bortskaf madrester fra servicet sammen med køkkenaffaldet.
- Forskyl ikke service i hånden. Når det er nødvendigt, kan du bruge programmet til forskyl (hvis tilgængeligt) eller vælge et program med en forskylningsfase.
- Brug altid hele kurveområdet.
- Når du fylder apparatet, skal du sikre dig, at alt servicet kan nås fuldstændigt og vaskes af det vand, der kommer ud af spulearmdyserne. Sørg for, at genstandene ikke rører eller dækker hinanden.
- Du kan bruge opvaskemiddel, afspændingsmiddel og salt separat, eller du kan bruge multitablets (f.eks. "3-i-1", "4-i-1", "Alt-i-1"). Følg vejledningen på pakken.
- Vælg programmet alt efter typen af opvask og graden af snavs. Med programmet ECO får du den mest effektive brug af vand og energiforbrug til service og bestik med normalt snavs.

BLØDGØRINGSMIDDEL

Blødgøringsmidlet fjerner mineraler fra vandforsyningen, som ellers kan have en skadelig virkning på opvaskeresultaterne og på apparatet.

Jo højere indholdet af disse mineraler er, desto hårdere er vandet. Vandets hårdhedsgrad måles i modsvarende skalaer.

Blødgøringsanlægget skal indstilles efter det lokale vands hårdhedsgrad. Oplysning om vandets hårdhedsgrad fås hos det lokale vandværk. Det er vigtigt at vælge det rette niveau for blødgøringsmidlet for at sikre gode vaskeresultater.

BRUG AF SALT, AFSPÆNDINGSMIDDEL OG OPVASKEMIDDEL

- Brug kun salt, afspændingsmiddel og opvaskemiddel til opvaskemaskine. Andre produkter kan beskadige apparatet.
- I områder med hårdt og meget hårdt vand anbefaler vi at bruge almindeligt opvaskemiddel (pulver, gelé, tabletter uden ekstra midler), afspændingsmiddel og salt separat for at opnå optimale rengørings- og tørreresultater.

- Kør apparatet mindst én gang om måneden med brug af det rengøringsmiddel, der er beregnet specifikt til dette formål.
- Opvasketabletter opløses ikke helt ved korte programmer. Det anbefales, at du benytter opvasketabletterne til lange programmer for at undgå rester af opvaskemidler på bordservicet.
- Brug ikke mere end den angivne mængde opvaskemiddel. Se anvisningerne på opvaskemidlets emballage.
- Stil hule ting (f.eks. kopper, glas og gryder) med åbningen nedad.
- Sørg for, at bestik og tallerkener m.m. ikke står tæt op ad hinanden. Bland skeer med andet bestik.
- Sørg for, at glas ikke rører andre glas.
- Læg små ting i bestikkurven.
- Læg de lette ting i øverste kurv. Sørg for, at tingene ikke kan flytte sig.
- Sørg for, at spulearmen kan bevæge sig frit, før du starter et opvaskeprogram.

GØR FØLGENDE, HVIS DU ØNSKER AT HOLDE OP MED AT BRUGE MULTITABLETTER

Gør følgende, inden du starter med at bruge separat opvaskemiddel, salt og afspændingsmiddel.

1. Indstil det højeste niveau for blødgøringsanlæg.
2. Sørg for, at saltbeholderen og beholderen til afspændingsmiddel er fuld.
3. Start det korteste program med en skyllefase. Tilsæt ikke opvaskemiddel, og fyld ikke noget i kurvene.
4. Justér blødgøringsanlægget til det lokale vands hårdhedsgrad, når programmet er slut.
5. Justér doseringen af afspændingsmiddel.

FYLDNING AF KURVENE

- Brug kun apparatet til at vaske genstande, som kan vaskes i opvaskemaskine.
- Kom ikke genstande af træ, horn, aluminium, tin og kobber i opvaskemaskinen.
- Anbring ikke ting i opvaskemaskinen, som kan opsuge vand (svampe, klude).
- Fjern tiloversbleven mad fra tingene.
- Blødgør tiloversbleven brændt mad på disse ting.

FEJLFINDING

Inden du kontakter et autoriseret servicecenter, bør du kontrollere, om du kan løse problemet selv ved hjælp af informationen i tabellen, hvis apparatet ikke starter, eller hvis det stopper under drift.



ADVARSEL! Reparationer, der ikke udføres korrekt, kan resultere i alvorlig risiko for brugerens sikkerhed. Eventuelle reparationer skal udføres af kvalificeret personale.

FØR PROGRAMMET STARTES

Kontroller, at:

- Filtrene er rene og korrekt sat i.
- Hætten til saltbeholderen er spændt.
- Spulearmene ikke er tilstoppet.
- Der er filtersalt og afspændingsmiddel (medmindre du bruger multitabletter).
- Genstandene er lagt korrekt i kurvene.
- Det valgte program passer til opvaskens art og graden af snavs.
- Der anvendes den rette mængde opvaskemiddel.

TØMNING AF KURVENE





1. Lad servicet køle af, før du tager det ud af maskinen. Varme genstande beskadiges nemt.
2. Tøm først nederste kurv og derefter øverste kurv.



Ved programslut kan der stadigvæk være vand tilbage på siderne af apparatet og på lågen.

Ved visse problemer blinker slutlampen med mellemrum og angiver hermed en funktionsfejl.

Størstedelen af de problemer, der kan opstå, kan løses, uden at det er nødvendigt at kontakte et autoriseret servicecenter.

Problem og alarmkode	Mulig årsag og løsning
Du kan ikke tænde for apparatet.	<ul style="list-style-type: none"> ▪ Sørg for, at netstikket er sat rigtigt i stikkontakten. ▪ Kontrollér, at der ikke er sprunget en sikring i sikringsdåsen.
Programmet starter ikke.	<ul style="list-style-type: none"> ▪ Kontrollér, at apparatets låge er lukket. ▪ Tryk på . ▪ Hvis den udskudte start er indstillet, kan du annullere indstillingen eller vente på, at nedtællingen er færdig. ▪ Apparatet er ved at gøre blødgøringsanlægget klar til drift. Det kan tage ca. 5 minutter.
<p>Apparatet fyldes ikke med vand.</p> <ul style="list-style-type: none"> ▪ Slutlampen blinker 1 gang med mellemrum. ▪ -lampen blinker kontinuert. 	<ul style="list-style-type: none"> ▪ Kontrollér, at der åbnet for vandhanen. ▪ Sørg for, at vandtrykket ikke er for lavt. Kontakt det lokale vandværk for at få disse oplysninger. ▪ Kontrollér, at vandhanen ikke er tilstoppet. ▪ Sørg for, at filteret i tilløbsslangen ikke er tilstoppet. ▪ Kontrollér, at tilløbsslangen ikke er knækket eller bøjet.
<p>Apparatet tømmer ikke vandet ud.</p> <ul style="list-style-type: none"> ▪ Slutlampen blinker 2 gange med mellemrum. ▪ -lampen blinker kontinuert. 	<ul style="list-style-type: none"> ▪ Kontrollér, at vaskens vandlås ikke er tilstoppet. ▪ Kontrollér, at afløbsslangen ikke er knækket eller bøjet.
<p>Overløbssikringen er blevet udløst.</p> <ul style="list-style-type: none"> ▪ Slutlampen blinker 3 gange med mellemrum. ▪ -lampen blinker kontinuert. 	<ul style="list-style-type: none"> ▪ Luk for vandhanen, og kontakt et autoriseret servicecenter.
<p>Apparatet stopper og starter flere gange under drift.</p>	<ul style="list-style-type: none"> ▪ Det er normalt. Det giver optimale rengøringsresultater og energibesparelser.
<p>Programmet varer for længe.</p>	<ul style="list-style-type: none"> ▪ Hvis funktionen for udskudt start er indstillet, kan du annullere indstillingen for udskydelse eller vente på, at nedtællingen er færdig.
<p>Lille lækage fra apparatets låge.</p>	<ul style="list-style-type: none"> ▪ Apparatet er ikke i vater. Løsn eller stram de justerbare ben (hvis relevant). ▪ Apparatets låge står ikke centralt på karret. Indstil det bageste ben (hvis relevant).
<p>Apparatets låge er svær at lukke.</p>	<ul style="list-style-type: none"> ▪ Apparatet er ikke i vater. Løsn eller stram de justerbare ben (hvis relevant). ▪ Dele af bordservicet stikker ud fra kurvene.
<p>Raslende/bankende lyde indvendigt fra apparatet.</p>	<ul style="list-style-type: none"> ▪ Bordservicet ligger ikke ordentligt i kurvene. Se brochuren til fyldning af kurve. ▪ Sørg for, at spulearmene kan rotere frit.

Problem og alarmkode	Mulig årsag og løsning
Apparatet udløser afbryderen.	<ul style="list-style-type: none"> ▪ Strømstyrken er utilstrækkelig til at forsyne alle anvendte apparater samtidigt. Kontrollér kontaktstrømstyrken og målerens kapacitet eller sluk for et af de anvendte apparater. ▪ Intern elektrisk fejl i apparatet. Kontakt et autoriseret servicecenter.



Se "**Før ibrugtagning**", "**Daglig brug**" eller "**Råd og tips**" for andre mulige årsager.

Kontakt et autoriseret servicecenter i forbindelse med alarmkoder, der ikke er beskrevet i tabellen.

Når du har kontrolleret apparatet, skal du trykke på

▷. Kontakt et autoriseret servicecenter, hvis problemet opstår igen.

OPVASKE- OG TØRRINGSRESULTATERNE ER UTILFREDSSTILLENDE

Problem	Mulig årsag og løsning
Dårlig opvask.	<ul style="list-style-type: none"> ▪ Se "Daglig brug", "Råd og tips" og brochuren til fyldning af kurv. ▪ Brug mere intensive opvaskeprogrammer. ▪ Rengør spulearmens dyser og filter. Se "Vedligeholdelse og rengøring".
Dårlig tørring.	<ul style="list-style-type: none"> ▪ Bordservice har været efterladt for længe i et lukket apparat. ▪ Der er intet afspændingsmiddel, eller der er ikke blevet doseret nok afspændingsmiddel. Indstil beholderen til afspændingsmiddel til et højere niveau. ▪ Det kan være nødvendigt at tørre plastikgenstande med et viskestykke. ▪ Aktivér AirDry for at opnå den bedste tørring. ▪ Vi anbefaler altid at bruge afspændingsmiddel, selv sammen med multitabletter.
Der er hvidlige striber eller en blålig belægning på glas og service.	<ul style="list-style-type: none"> ▪ Der er for meget afspændingsmiddel. Sæt afspændingsmidelniveauet til et lavere niveau. ▪ Der er for meget opvaskemiddel.
Der er pletter og tørre vanddråber på glas og tallerkener.	<ul style="list-style-type: none"> ▪ Der er for lidt afspændingsmiddel. Sæt afspændingsmidelniveauet til et højere niveau. ▪ Det kan skyldes kvaliteten af afspændingsmidlet.
Tallerkenerne er våde.	<ul style="list-style-type: none"> ▪ Aktivér AirDry for at opnå den bedste tørring. ▪ Programmet har ikke en tørrefase eller har en tørrefase med lav temperatur. ▪ Beholderen til afspændingsmiddel er tom. ▪ Det kan skyldes kvaliteten af afspændingsmidlet. ▪ Det kan skyldes kvaliteten af multitabletterne. Prøv et andet mærke eller aktiver beholderen til afspændingsmidlet og brug afspændingsmidlet sammen med multitabletterne.

Problem	Mulig årsag og løsning
Apparatets inderside er våd.	<ul style="list-style-type: none"> ▪ Dette er ikke en fejl i apparatet. Det forårsages af fugten i luften, som kondenserer på væggene.
Usædvanlig skum under opvask.	<ul style="list-style-type: none"> ▪ Brug kun opvaskemidlet til opvaskemaskiner. ▪ Der er en lækage i beholderen til afspændingsmiddel. Kontakt et autoriseret servicecenter.
Spør af rust på bestik.	<ul style="list-style-type: none"> ▪ Der er for meget salt i det vand, der bruges til opvask. Se "Blødgøringsanlægget". ▪ Bestik af sølv og rustfrit stål blev anbragt sammen. Undgå at placere genstande af sølv og rustfrit stål i nærheden af hinanden.
Der er rester af opvaskemiddel i beholderen i slutningen af programmet.	<ul style="list-style-type: none"> ▪ Opvasketabsen sad fast i beholderen og blev derfor ikke vasket helt væk af vand. ▪ Vand kan ikke vaske opvaskemiddel væk fra beholderen. Sørg for, at spulearmen ikke er blokeret eller tilstoppet. ▪ Sørg for, at genstandene i kurvene ikke forhindrer låget på beholderen til opvaskemiddel i at blive åbnet.
Lugte i apparatet.	<ul style="list-style-type: none"> ▪ Se "Indvendig rengøring".
Kalkaflejringer på bordservice, på karret og på lågens inderside.	<ul style="list-style-type: none"> ▪ Saltniveauet er lavt, kontroller påfyldningslampen. ▪ Hætten til saltbeholderen er løs. ▪ Vandet fra hanen er hårdt. Se "Blødgøringsanlægget". ▪ Selv hvis du bruger multitabs, bør du bruge salt og indstille regeneration af blødgøringsanlægget. Se "Blødgøringsanlægget". ▪ Hvis der stadigvæk er kalkaflejringer, bør du rengøre apparatet med rengøringsmidler, der er beregnet specifikt til dette formål. ▪ Prøv et andet opvaskemiddel. ▪ Kontakt producenten af opvaskemidlet.
Mat, affarvet eller krakeleret bordservice.	<ul style="list-style-type: none"> ▪ Sørg for, at det kun er genstande, som kan komme i opvaskemaskine, der bliver vasket i apparatet. ▪ Fyld og tøm kurven forsigtigt. Se brochuren til fyldning af kurve. ▪ Læg de sarte ting i øverste kurv.



Se "**Før ibrugtagning**", "**Daglig brug**" eller "**Råd og tips**" for andre mulige årsager.

VEDLIGEHODELSE OG RENGØRING



ADVARSEL! Sluk for apparatet, og tag stikket ud af kontakten inden vedligeholdelse.



Tilsmudsede filtre og tilstoppede spulearme forringer vaskeresultaterne. Kontrollér dem jævnligt og rengør dem, om nødvendigt.

RENGØRING AF FILTRE

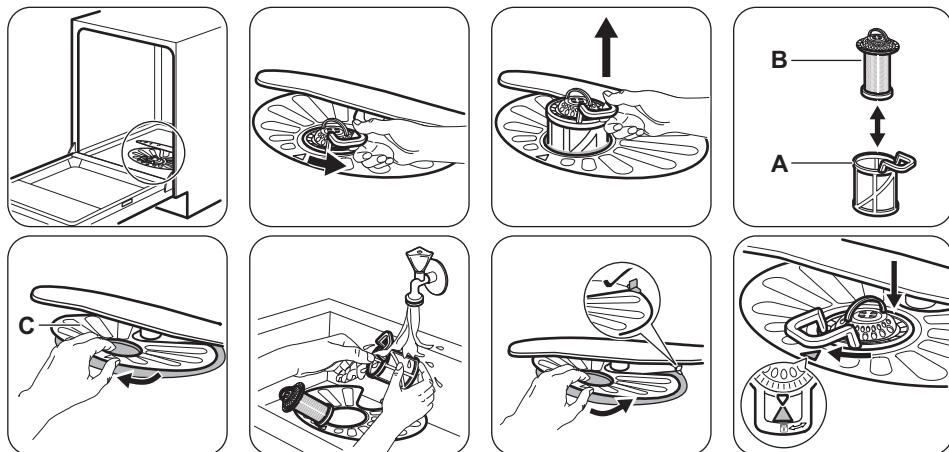

- Sørg for, at der ikke er madrester eller snavs i eller omkring bundkarrets kant.
- Sæt det flade filter (C) på plads. Sørg for, at det sidder korrekt fast under de 2 skinner.
- Saml filterene (A) og (B).
- Sæt filteret (A) på plads i det flade filter (C). Drej det med uret, indtil det klikker på plads.



Hvis filterene sidder forkert, kan det give dårlige opvaskeresultater og beskadige apparatet

RENGØRING AF SPULEARME

Fjern ikke spulearmene. Hvis hullerne i spulearmene tilstoppes, kan det tiloversblevne snavs fjernes med en tynd, spids genstand.

UDVENDIG RENGØRING

- Rengør apparatet med en fugtig, blød klud.
- Brug kun et neutralt rengøringsmiddel.
- Brug ikke slibende midler, skuresvampe eller opløsningsmidler.

INDVENDIG RENGØRING

- Rengør apparatet omhyggeligt, herunder dørens gummipakning, med en blød og fugtig klud.

- Hvis du regelmæssigt bruger programmer af kort varighed, kan disse efterlade ophobninger af fedt og kalk i apparatet. For at forhindre dette anbefaler vi, at du kører programmer af lang varighed mindst 2 gange om måneden.
- For at bevare dit apparats ydeevne bedst muligt anbefaler vi at bruge et rengøringsprodukt, der er beregnet til opvaskemaskine, en gang om måneden. Følg anvisningerne på produktets emballage omhyggeligt.

TEKNISK INFORMATION

Mål	Bredde/højde/dybde (mm)	596 / 818-878 / 590
Tilslutning, el ¹⁾	Spænding (V)	220 - 240
	Frekvens (Hz)	50
Vandforsyningens tryk	Min./maks. bar (MPa)	0.5 (0.05) / 8 (0.8)
Vandtilførsel	Koldt vand eller varmt vand ²⁾	maks. 60 °C

Kapacitet	Antal kuverter	13
Strømforbrug	Tændt funktion (W)	5.0
Strømforbrug	Slukket funktion (W)	0.50

1) Se typeskiltet for andre værdier.

2) Hvis det varme vand leveres af alternativ energikilde (f.eks. solfangere, vindenergi), bruges tilslutning til varmt vand for at spare på energien.

TYPESKILT

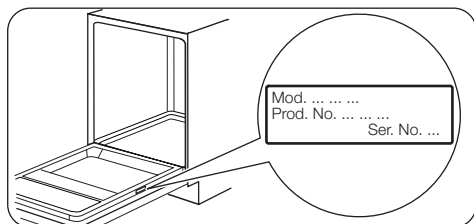

OPLYSNINGER TIL TESTINSTITUTTER

For alle nødvendige oplysninger til test, send en e-mail til:

info.test@dishwasher-production.com

Skriv produktnummeret (PNC) ned, som findes på mærkepladen.

MILJØHENSYN

Genbrug materialer med symbolet . Anbring emballagematerialet i passende beholdere til genbrug. Hjælp med at beskytte miljøet og menneskelig sundhed samt at genbruge affald af elektriske og elektroniske apparater. Kasser ikke

apparater, der er mærket med symbolet , sammen med husholdningsaffaldet. Lever produktet tilbage til din lokale genbrugsplads eller kontakt din kommune.

TURVALLISUUSTIEDOT

Lue laitteen mukana toimitetut ohjeet ennen laitteen asennusta ja käyttöä. Valmistaja ei ota vastuuta henkilövahingoista tai vahingoista, jotka aiheutuvat virheellisestä asennuksesta tai käytöstä. Säilytä ohjeita aina varmassa ja helppopääsyisessä paikassa tulevia käyttökertoja varten.

LASTEN JA TAITAMATTOMIEN HENKILÖIDEN TURVALLISUUS

- Vähintään 8 vuotta täyttäneet lapset ja sellaiset henkilöt, joiden fyysiset, sensoriset tai henkiset kyvyt eivät ole tähän riittäviä tai joilla ei ole laitteen tuntemusta tai kokemusta sen käytöstä, saavat käyttää tätä laitetta ainoastaan silloin, kun heidän turvallisuudestaan vastaava henkilö valvoo ja ohjaa heitä käyttämään laitetta turvallisesti ja ymmärtämään sen käyttöön liittyvät vaarat.
- Älä anna lasten leikkiä laitteella.
- Pidä pesuaineet lasten ulottumattomissa.
- Pidä lapset ja kotieläimet poissa laitteen luota silloin, kun laitteen luukku on auki.
- Lapset eivät saa puhdistaa laitetta tai suorittaa laitteeseen käyttäjän huoltotoimenpiteitä.

YLEISET TURVALLISUUSOHJEET

- Laite on tarkoitettu käytettäväksi kotiympäristöissä ja vastaavissa ympäristöissä, kuten:
 - maatalot, henkilöstön keittiöympäristöt liikkeissä, toimistoissa ja muissa työympäristöissä
 - hotellien, motellien ja muiden majatalojen asiakkaiden käyttöympäristöt.
- Älä muuta laitteen teknisiä ominaisuuksia.
- Vedenpaineen (minimi ja maksimi) on oltava käytön aikana välillä 0.5 (0.05) / 8 (0.8) baaria (MPa)
- Noudata astiaston maksimimäärää 13 .

- Jos virtajohto vaurioituu, sen saa vaaratilanteiden välttämiseksi vaihtaa vain valmistaja, valtuutettu huoltoliike tai vastaava ammattitaitoinen henkilö.
- Aseta ruokailuvälineet ruokailuvälinekoriin terävät päät alaspäin tai aseta ne ruokailuvälinekoteloon vaakasuunnassa terävät päät alaspäin.
- Älä jätä laitteen luukkua auki ilman valvontaa, jotta siihen ei astu kukaan vahingossa.
- Kytke laite pois toiminnasta ja irrota pistoke pistorasiasta ennen ylläpitotoimien aloittamista.
- Älä käytä painepesureita ja/tai höyryä laitteen puhdistamiseen.
- Jos laitteen alaosassa on tuuletusaukkoja, ne eivät saa olla maton yms. peitossa.
- Laite tulee liittää vesijohtoverkkoon pakkauksen mukana toimitettua uutta letkua käyttäen. Vanhaa letkua ei saa käyttää uudelleen.

TURVALLISUUSOHJEET

ASENNUS



VAROITUS! Asennuksen saa suorittaa vain ammattitaitoinen henkilö.

- Poista kaikki pakkausmateriaalit.
- Vaurioitunutta laitetta ei saa asentaa tai käyttää.
- Laitetta ei saa asentaa tilaan tai käyttää tilassa, jossa lämpötila on alle 0 °C.
- Noudata koneen mukana toimitettuja ohjeita.
- Siirrä laitetta aina varoen, sillä se on raskas. Käytä aina suojakäsineitä ja suojaavia jalkineita.

SÄHKÖLIITÄNTÄ



VAROITUS! Tulipalo- ja sähköiskuvaara.

- Laite on kytkettävä maadoitettuun pistorasiaan.
- Varmista, että arvokilvessä olevat parametrit ovat verkkovirtalähteen sähköarvojen mukaisia.
- Kytke pistoke maadoitettuun pistorasiaan.
- Älä käytä jakorasioita tai jatkojohtoja.
- Varmista, ettei pistoke ja virtajohto vaurioiduu. Jos virtajohto joudutaan vaihtamaan, vaihdon saa suorittaa vain valtuutettu huoltoliike.
- Kytke pistoke pistorasiaan vasta asennuksen jälkeen. Varmista, että laitteen

verkkovirtakytkentä on ulottuvilla laitteen asennuksen jälkeen.

- Älä vedä virtajohdosta pistoketta irrottaessasi. Vedä aina pistokkeesta.
- Tämä kodinkone vastaa Euroopan yhteisön direktiivejä.
- Koskee vain Isoa-Britanniaa ja Irlantia. Laitteessa on 13 A pistoke. Jos pistokkeen sulakkeen vaihto on tarpeen, käytä vain 13 A ASTA (BS 1362) sulaketta.

VESILIITÄNTÄ

- Varo, etteivät vesiletkut vaurioiduu.
- Anna veden valua, kunnes se on puhdasta ja kirkasta ennen uusien putkien liittämistä, kun putkia ei ole käytetty pitkään aikaan, korjaustöiden jälkeen tai kun uusia laitteita (vesimittarit, jne.) on asennettu.
- Tarkista ensimmäisen käyttökerran aikana ja sen jälkeen, ettei laitteessa ole vesivuotojen merkkejä.
- Jos vedenottoletku vaurioituu, sulje heti vesihana ja irrota pistoke verkkopistorasiasta. Ota yhteyttä valtuutettuun huoltoliikkeeseen vedenottoletkun vaihtamiseksi.

KÄYTTÖ

- Älä istu tai seiso avoimen luukun päällä.

- Konetiskiaineet ovat vaarallisia. Lue konetiskiaineen pakkauksen turvallisuusohjeet.
- Älä juo laitteessa olevaa vettä tai leiki sillä.
- Älä poista astioita laitteesta, ennen kuin ohjelma on päättynyt. Astioihin voi jäädä hiukan pesuainetta.
- Laitteesta voi tulla kuumaa höyryä, jos luukku avataan ohjelman ollessa käynnissä.
- Älä aseta laitteeseen, sen lähelle tai päälle syttyviä tuotteita tai syttyviin tuotteisiin kostutettuja esineitä.

HUOLTO

- Ota yhteyttä valtuutettuun huoltoliikkeeseen laitteen korjaamiseksi. Suosittelemme vain alkuperäisten varaosien käyttöä.
- Kun otat yhteyttä valtuutettuun huoltoliikkeeseen, pidä seuraavat arvokilvessä olevat tiedot saatavilla.
Malli:
Tuotenumero:
Sarjanumero:

HÄVITTÄMINEN



VAROITUS! Henkilövahinko- tai tukehtumisvaara.

- Irrota pistoke pistorasiasta.
- Leikkaa johto irti ja hävitä se.
- Poista luukun lukitus, jotta lapset ja eläimet eivät voisi jäädä kiinni laitteen sisälle.

HELPPO KÄYNNISTYS

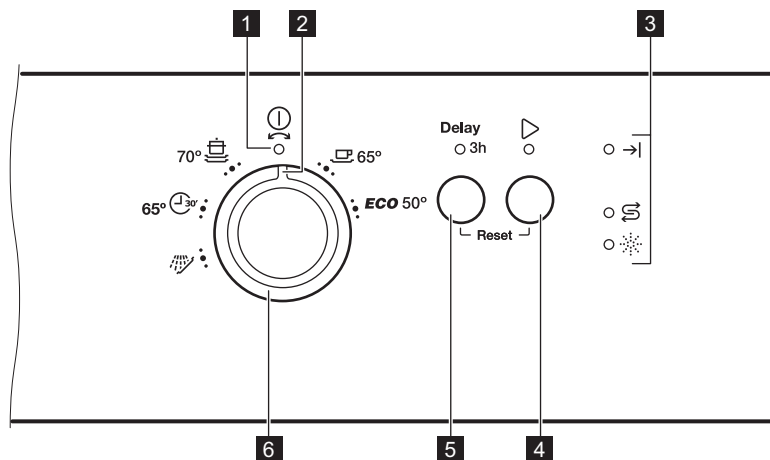

1 Virran merkkivalo

2 Ohjelmanvalitsimen osoitin

3 Merkkivalot

4 Käynnistyspainike

5 Ajastimen painike

6 Ohjelmanvalitsin

MERKKIVALOT



Ohjelma loppu -merkkivalo.







Suolan merkkivalo. Merkkivalo on sammunut, kun ohjelma on toiminnassa.



Huhtelukirkasteen merkkivalo. Merkkivalo on sammunut, kun ohjelma on toiminnassa.

OHJELMAT

Ohjelma	Likaisuusaste Pestävä pyykki	Ohjelman vaiheet	Kulutusarvot 1)		
			Kesto-aika (min)	Energia (kWh)	Vesi (l)
ECO 2)	Normaalilikaiset astiat Ruokailuastiat ja ruokailuvälineet	<ul style="list-style-type: none"> ▪ Esipesu ▪ Pesu 50 °C ▪ Huuhtelut ▪ Kuivaus 	227	1.039	11
	Erittäin likaiset astiat Ruokailuastiat, ruokailuvälineet, kattilat ja pannut	<ul style="list-style-type: none"> ▪ Esipesu ▪ Pesu 70 °C ▪ Huuhtelut ▪ Kuivaus 	155 - 170	1.5 - 1.7	14-15
	Normaalilikaiset astiat Ruokailuastiat ja ruokailuvälineet	<ul style="list-style-type: none"> ▪ Esipesu ▪ Pesu 65 °C ▪ Huuhtelut ▪ Kuivaus 	130 - 140	1.4 - 1.6	15-17
 3)	Tuore lika Ruokailuastiat ja ruokailuvälineet	<ul style="list-style-type: none"> ▪ Pese lämpötilalla 60 °C tai 65 °C ▪ Huuhtelut 	30	0.8	10
 4)	Kaikki	<ul style="list-style-type: none"> ▪ Esipesu 	14	0.1	5

1) Arvot voivat vaihdella paineen ja veden lämpötilan, energiansyötön vaihteluiden, lisätoimintojen ja astioiden määrän mukaisesti.

2) Tämä ohjelma pesee normaalilikaiset astiat ja ruokailuvälineet tehokkaimmalla veden- ja energiankulutuksella. (Tämä on testilaitoksien standardiohjelma).

3) Tämän ohjelman avulla voit pestä astiat, joissa on tuoretta likaa. Se tarjoaa hyvät pesutulokset lyhyessä ajassa.

4) Valitse tämä ohjelma astioiden nopeaa huuhtelua varten niin, että mahdolliset ruokajäämät eivät jää astioihin kiinni ja epämiellyttävät hajut poistuvat laitteesta. Älä käytä pesuainetta tämän ohjelman aikana.

TIETOJA TESTILAITOKSELLE

Pyydä kaikki vaaditut testitiedot osoitteesta:

info.test@dishwasher-production.com

Kirjoita ylös tuotenumero (PNC), joka löytyy arvokilvestä.

ASETUKSET

OHJELMAN VALINTATILA

Ohjelman valintatila mahdollistaa pesuohjelman valitsemisen ja käynnistämisen vastaavilla lisätoiminnoilla sekä käyttäjätilaan siirtymisen laitteen asetuksien muuttamista varten.

Ohjelman valintatilaan siirtyminen:

Käännä ohjelmanvalitsinta, kunnes ohjelmanvalitsimen osoitin on jonkin saatavilla olevan ohjelman kohdalla.

Jos laite on toiminnassa ja ohjelmanvalitsimen osoitin on jonkin saatavilla olevan ohjelman kohdalla, mutta käyttöpaneeli ei näytä laitteen

olevan ohjelman valintatilassa, kytke laite pois päältä ja uudelleen päälle tai suorita Reset-toiminto.

RESET -TOIMENPIDE

Käytä Reset-toimenpidettä seuraaviin:

- Käynnissä olevan ohjelman peruuttaminen.
- Delay-lisätoiminnon ajanlaskennan pysäyttämisen.
- Laitteen siirtäminen takaisin ohjelman valintatilaan.

Toiminto Reset voidaan suorittaa seuraavasti:

Paina ja pidä alhaalla painiketta **Delay** ja , kunnes laite on ohjelman valintatilassa.



KÄYTTÄJÄTILA

Siirry käyttäjätilaan muuttaaksesi seuraavia laitteen asetuksia:

- Vedenpehmentimen tason säätö veden kovuuden mukaan.
- Toiminnon AirDry kytkeminen toimintaan tai pois toiminnasta.

Varmista ennen käyttäjätilaan siirtymistä, että laite on ohjelman valintatilassa.

Käyttäjätilaan siirtyminen:

Paina ja pidä alhaalla painiketta  ja käännä valitsinta samanaikaisesti vastapäivään, kunnes ohjelmanvalitsimen osoitin on asennossa .

VEDEN KOVUUDEN TAULUKKO



Saksalaiset asteet (°dH)	Ranskalaiset asteet (°fH)	mmol/l	Clarcken järjestelmä.	Vedenpehmentimen asetukset
47-50	84 - 90	8,4 - 9,0	58 - 63	10
43 - 46	76 - 83	7,6 - 8,3	53 - 57	9
37 - 42	65 - 75	6,5 - 7,5	46 - 52	8
29 - 36	51 - 64	5,1 - 6,4	36 - 45	7
23 - 28	40 - 50	4,0 - 5,0	28 - 35	6
19 - 22	33 - 39	3,3 - 3,9	23 - 27	5 1)
15 - 18	26 - 32	2,6 - 3,2	18 - 22	4
11 - 14	19 - 25	1,9 - 2,5	13 - 17	3
4 - 10	7 - 18	0,7 - 1,8	5 - 12	2

Virran merkkivalo ja **Delay** alkavat vilkkua.



Laite tallentaa tallennetut asetukset, joten niitä ei tarvitse määrittää ennen jokaista ohjelmaa.

VEDENPEHMENTIMEN SÄÄTÄMINEN

Varmista, että ohjelmanvalitsimen osoitin on virran merkkivalon kohdalla.

1. Paina ja pidä alhaalla painiketta  ja käännä valitsinta samanaikaisesti vastapäivään, kunnes ohjelmanvalitsimen osoitin on asennossa .
2. Vapauta -painike, kun virran merkkivalo ja **Delay** alkavat vilkkua.

Merkkivalon  vilkkumiskertojen määrä osoittaa nykyisen vedenpehmentimen asetuksen (esim. 5 vilkkumiskertaa + keskeytys + 5 vilkkumiskertaa = taso 5).

3. Voit muuttaa asetusta painamalla painiketta  toistuvasti. Tasonumero kasvaa yhden tason verran jokaisella -painikkeen painalluksella. Tason 10 saavuttamisen jälkeen taso alkaa uudelleen numerosta 1.
4. Vahvista ja tallenna asetukset kääntämällä valitsinta takaisin virran merkkivalon kohdalle.

Saksalaiset asteet (°dH)	Ranskalaiset asteet (°fH)	mmol/l	Clarcken järjestelmä.	Vedenpehmentimen asetus
<4	<7	<0,7	< 5	1 2)

1) Tehdasasetus

2) Älä käytä suolaa tällä tasolla.

AIRDRY -TOIMINTO

AirDry parantaa kuivaustulosta pienemmällä energiankulutuksella.



Kun kuivausvaihe on toiminnassa, toiminto avaa luukun. Luukku pysyy raollaan.

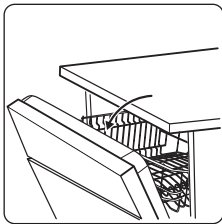





AirDry on päällä oletuksena kaikissa ohjelmissa lukuun ottamatta ohjelmaa  (jos käytävissä), se voidaan kuitenkin poistaa käytöstä.

KYTKEMINEN POIS TOIMINNASTA AIRDRY

Varmista, että ohjelmanvalitsimen osoitin on virran merkkivalon kohdalla.

KÄYTTÖOOTTO

- Varmista, että vedenpehmentimen nykyinen taso vastaa vesijohtoverkon veden kovuutta. Säädä muussa tapauksessa vedenpehmentimen taso.**
- Täytä suolasäiliö.
- Täytä huuhtelukirkastelokero.
- Avaa vesihana.
- Käynnistä ohjelma mahdollisten koneen sisällä olevien prosessijäämien poistamiseksi. Älä käytä pesuainetta tai täytä koreja.

- Paina ja pidä alhaalla painiketta  ja käännä valitsinta samanaikaisesti vastapäivään, kunnes ohjelmanvalitsimen osoitin on asennossa .
- Vapauta -painike, kun virran merkkivalo ja **Delay** alkavat vilkkua.
- Käännä valitsinta vastapäivään, kunnes ohjelmanvalitsimen osoitin on asennossa .
→ merkkivalo osoittaa nykyisen asetuksen. Merkkivalo palaa = AirDry on päällä. Merkkivalo on sammunut = AirDry on pois päältä.
- Paina painiketta  toiminnon AirDry kytkemiseksi toimintaan ja pois toiminnasta.
- Vahvista ja tallenna asetus kääntämällä valitsinta takaisin virran merkkivalon kohdalle.



HUOMIO! Jos lapset pääsevät käsiksi laitteeseen, toiminto AirDry on suositeltavaa kytkeä pois toiminnasta, sillä luukun avaaminen voi aiheuttaa vaaratilanteita.

Ohjelman käynnistämisen jälkeen vedenpehmentimen hartsin lataus voi kestää jopa 5 minuuttia. Näyttää, ettei laite toimisi. Pesuvaihe käynnistyy vasta tämän toiminnon jälkeen. Toiminto toistetaan säännöllisesti.

SUOLAN LISÄÄMINEN

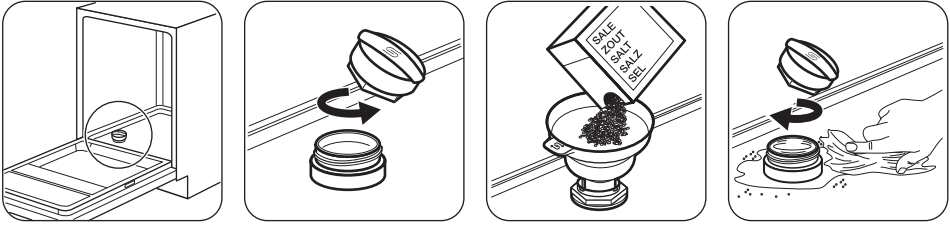

Lisää yksi litra vettä suolasäiliöön ennen ensimmäistä käyttökertaa.



HUOMIO! Vettä ja suolaa voi tulla ulos suolasäiliöstä täyttämisen yhteydessä. Käynnistä ohjelma välittömästi suolasäiliön täyttämisen jälkeen korroosion välttämiseksi.

HUUHTELUKIRKASTEEN LISÄÄMINEN

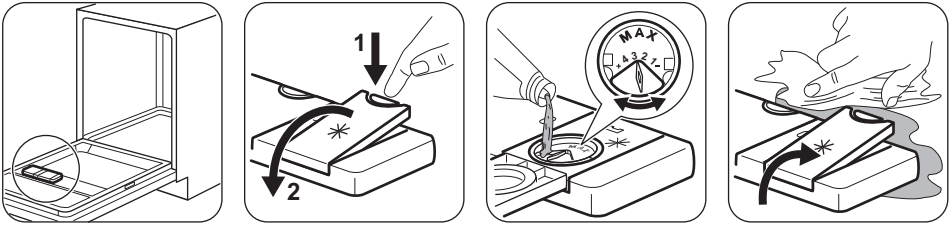

HuuhTELUKIRKASTE auttaa kuivaamaan astiat ilman raitoja ja läikkiä. Sitä annostuu automaattisesti kuuman huuhTELuvaiheen aikana.

PÄIVITTÄINEN KÄYTTÖ

1. Avaa vesihana.
2. Aseta astioiden tyyppille ja likaisuusasteelle sopiva ohjelma.

Varmista, että laite on ohjelman valintatilassa.

- Jos suolan merkkivalo palaa, täytä suolasäiliö.

- Jos huuhTELUKIRKASTEEN merkkivalo palaa, täytä huuhTELUKIRKASTELOKERO.

3. Täytä korit.
4. Lisää konetiskiaine.
5. Käynnistä ohjelma.

KONETISKIAINEEN LISÄÄMINEN

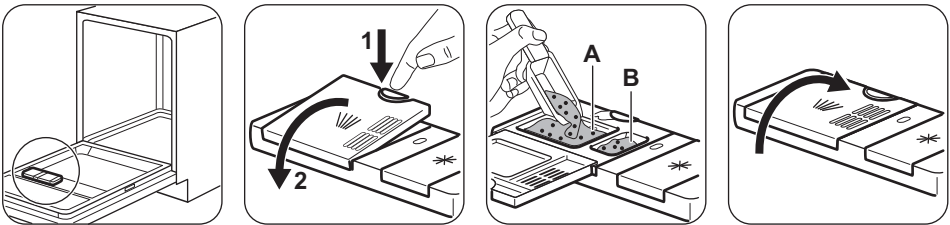

Jos ohjelmassa on esipesuvaihe, laita pieni määrä konetiskiainetta myös pesuainelokeroon **B**.

YHDISTELMÄPESUAINETABLETTIEN LISÄÄMINEN

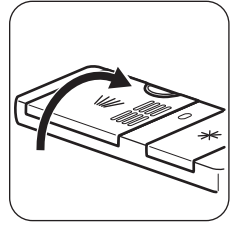
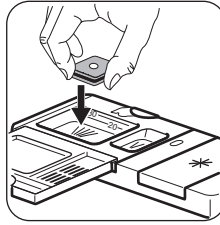
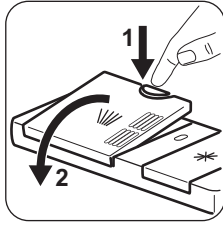
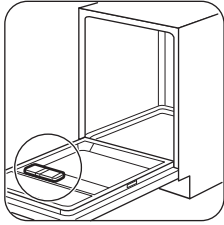

- Älä täytä suolasäiliötä ja huuhtelukirkastelokeroa.
- Aseta huuhtelukirkastelokero alhaisimpaan asentoon.

OHJELMAN KÄYNNISTYS

1. Avaa vesihana ja sulje laitteen luukku.
2. Valitse ohjelma kääntämällä ohjelmanvalitsinta myötä- tai vastapäivään.
3. Aseta haluamasi lisätoiminnot (jos käytettävissä).
4. Paina painiketta .
Kone käynnistyy.

DELAY -LISÄTOIMINTO

1. Valitse ohjelma.
2. Aseta ohjelma käynnistymään viiveellä painamalla painiketta .

Merkkivalo palaa.

3. Käynnistä ajanlaskenta painamalla .

Ohjelma käynnistyy automaattisesti, kun viiveaika on kulunut umpeen.

LUUKUN AVAAMINEN LAITTEEN OLLESA TOIMINNASSA

Jos luukku avataan ohjelman ollessa käynnissä, laite sammuu. Se voi vaikuttaa energiankulutukseen ja ohjelman kestoon. Kun suljet luukun, laite käynnistyy uudelleen keskeytykskohdasta.

VIHJEITÄ JA NEUVOJA

YLEISTÄ

Seuraavat neuvot takaavat optimaaliset puhdistus- ja kuivaustulokset päivittäisessä käytössä ja ne auttavat suojelemaan ympäristöä.

- Poista suuremmat ruokajäämät astioista roska-astiaan.
- Älä esihuuhtele astioita käsin. Käytä tarvittaessa esipesuohjelmaa (jos saatavilla) tai valitse esipesuvaiheen sisältävä ohjelma.
- Käytä aina hyväksi korien koko tila.
- Laitteen täyttämisen yhteydessä tulee varmistaa, että suihkuvarren suuttimista tuleva vesi kattaa ja



Jos luukku avataan yli 30 sekunnin ajaksi kuivausvaiheen aikana, käynnissä oleva ohjelma päättyy. Tämä ei koske niitä tilanteita, jolloin AirDry-toiminto on avannut luukun.



Älä yritä sulkea laitteen luukkuja 2 minuutin kuluessa siitä, kun AirDry-toiminto on avannut sen automaattisesti. Muutoin laite voi vaurioitua.

Jos luukku suljetaan sen jälkeen 3 minuutin ajaksi, käynnissä oleva ohjelma päättyy.

OHJELMAN LOPUSSA

Kun ohjelma on päättynyt, merkkivalo palaa. Laite sammuu automaattisesti 5 minuutin kuluttua energiankulutuksen laskemiseksi.

1. Kytke laite kokonaan pois päältä kääntämällä ohjelmanvalitsinta, kunnes ohjelmanvalitsimen osoitin on virran merkkivalon kohdalla.
2. Sulje vesihana.

pesee kaikki astiat kokonaan. Varmista, että astiat eivät kosketa tai peitä toisiaan.

- Voit käyttää konetiskiainetta, huuhtelukirkastetta ja suolaa erikseen tai yhdistelmäpesuainetabletteja (esim. "3in1", "4in1", "All in 1"). Noudata pakkauksen ohjeita.
- Valitse ohjelma pestävien astioiden ja likaisuustason perusteella. ECO-ohjelma pesee normaaliikaiset astiat ja ruokailuvälineet tehokkaimmalla veden- ja energiankulutuksella.

VEDENPEHMENNIN

Vedenpehmennin poistaa vedestä mineraalit, joilla on negatiivisia vaikutuksia pesutulokseen ja laitteeseen.

Mitä enemmän vedessä on mineraaliaineita, sitä kovempaa vesi on. Vedenkovuus määritetään toisiaan vastaavilla asteikoilla.

Vedenpehmentimen asetukset tulee määrittää vesijohtoverkon vedenkovuuden mukaisesti. Voit kysyä vedenkovuustiedot paikkakuntasi vesilaitokselta. On tärkeää asettaa oikea vedenpehmentimen taso hyvän pesutuloksen saavuttamiseksi.

SUOLAN, HUUHTELUKIRKASTEEN JA KONETISKIAINEEN KÄYTTÖ

- Käytä ainoastaan astianpesukoneeseen tarkoitettua suolaa, huuhtelukirkastetta ja konetiskiainetta. Muut tuotteet voivat vahingoittaa laitetta.
- Jos alueen veden kovuus on kovaa tai erittäin kovaa, suosittelemme käyttämään pelkkää konetiskiainetta (jauhe, geeli, tabletit ilman lisäaineita), huuhtelukirkastetta ja suolaa erikseen optimaalisen puhdistus- ja kuivaustuloksen saavuttamiseksi.
- Puhdista laite tähän tarkoitukseen tarkoitettulla puhdistusaineella vähintään kerran kuukaudessa.
- Pesuainetabletit eivät liukene täysin lyhyissä ohjelmissa. Jotta astioihin ei jäisi pesuainejäämiä, suosittelemme pitkien ohjelmien käyttöä tablettien kanssa.
- Älä aseta koneeseen liikaa konetiskiainetta. Lue konetiskiaineen pakkauksen ohjeet.

YHDISTELMÄPESUAINETABLETTIEN KÄYTÖN LOPETTAMINEN

Toimi seuraavasti ennen kuin aloitat käyttämään erikseen pesuainetta, suolaa ja huuhtelukirkastetta:

1. Aseta vedenpehmentimen korkein taso.
2. Varmista, että suolasäiliö ja huuhtelukirkastelokero on täytetty täyteen.
3. Käynnistä lyhin ohjelma, joka sisältää huuhteluvaiheen. Älä lisää konetiskiainetta tai täytä koreja.
4. Kun ohjelma on suoritettu loppuun, säädä vedenpehmentimen alueesi veden kovuuden mukaan.

VIANMÄÄRITYS

Jos laite ei käynnisty tai se pysähtyy käytön aikana, tarkista ennen valtuutetun huoltopalvelun puoleen kääntymistä, pystytkö ratkaisemaan ongelman itse taulukon ohjeita noudattaen.

5. Säädä huuhtelukirkasteen määrä.

KORIEEN TÄYTTÄMINEN

- Käytä laitetta vain astianpesukonetta kestävien astioiden pesemiseen.
- Älä aseta laitteeseen puu-, sarviaines-, alumiini-, tina- ja kupariastioita.
- Älä aseta astianpesukoneeseen esineitä, jotka imevät vettä (sienet, erilaiset kankaat).
- Poista ruokajäämät astioista.
- Pehmennä astioihin palaneet ruokajäämät.
- Aseta kupit, lasit, padat yms. alassuun.
- Varmista, etteivät ruokailuvälineet ja astiat tartu kiinni toisiinsa. Sekoita lusikat muihin ruokailuvälineisiin.
- Tarkista, että lasit eivät kosketa toisiaan.
- Aseta pienet esineet ruokailuvälinekoriin.
- Laita kevyet astiat yläkoriin. Tarkista, että astiat eivät pääse liikkumaan.
- Tarkista ennen ohjelman käynnistämistä, että suihkuvarsi pyörii esteettä.

ENNEN OHJELMAN KÄYNNISTÄMISTÄ

Varmista, että:

- Sihdit ovat puhtaat tai oikein paikallaan.
- Suolasäiliön kansi on tiivis.
- Suihkuvartret eivät ole tukkiutuneet.
- Koneessa on astianpesukoneen suolaa ja huuhtelukirkastetta (ellet käytä yhdistelmäpesuainetabletteja).
- Astiat on asetettu oikein koreihin.
- Ohjelma sopii astioiden tyyppille ja likaisuusasteelle.
- Käytät oikeaa pesuainemäärää.

KORIEEN TYHJENTÄMINEN

1. Anna astioiden jäähtyä, ennen kuin tyhjennät ne koneesta. Kuumat astiat särkyvät helposti.
2. Tyhjennä ensin alakori ja vasta sen jälkeen yläkori.







Vettä voi jäädä laitteen sivuille ja luukkuun ohjelman päätyttyä.



VAROITUS! Virheellisesti suoritettujen korjaukset voivat aiheuttaa käyttäjälle vakavan turvallisuusvaaran. Korjaustoimenpiteet saa suorittaa vain asiantunteva henkilöstö.

Joidenkin ongelmien kohdalla vilkkuva Ohjelma loppu -merkkivalo vilkkuu ilmoittaen häiriöstä.

Suurin osa mahdollisista ongelmista voidaan ratkaista ilman yhteydenottoa valtuutettuun huoltoliikkeeseen.

Ongelma ja hälytyskoodi	Mahdollinen syy ja korjaustoimenpide
Laitte ei kytkeydy toimintaan.	<ul style="list-style-type: none">▪ Varmista, että pistoke on kiinnitetty pistorasiaan.▪ Varmista, ettei mikään sulakekotelon sulakkeista ole palanut.
Pesuohjelma ei käynnisty.	<ul style="list-style-type: none">▪ Tarkista, että laitteen luukku on suljettu.▪ Paina painiketta .▪ Jos ajastin on asetettu, peruuta asetukset tai odota, kunnes ajanlaskenta on kulunut umpeen.▪ Laitte on käynnistännyt vedenpehmentimen hartsin laituksen. Toiminto kestää noin 5 minuuttia.
Laitteeseen ei tule vettä. <ul style="list-style-type: none">▪ Ohjelma loppu -merkkivalo vilkkuu 1 kerran jaksoittain.▪ Merkkivalo  vilkkuu jatkuvasti.	<ul style="list-style-type: none">▪ Tarkista, että vesihana on auki.▪ Varmista, ettei vedensyöttöpaine ole liian alhainen. Kysy lisätietoa paikalliselta vesilaitokselta.▪ Tarkista, ettei vesihana ole tukossa.▪ Varmista, ettei vedenottoletkun sihti ole tukossa.▪ Varmista, ettei vedenottoletkussa ole vääntymiä tai taittumuksia.
Koneeseen jää vettä. <ul style="list-style-type: none">▪ Ohjelma loppu -merkkivalo vilkkuu 2 kertaa jaksoittain.▪ Merkkivalo  vilkkuu jatkuvasti.	<ul style="list-style-type: none">▪ Tarkista, ettei altaan poistoviemäri ole tukossa.▪ Varmista, ettei tyhjennysletkussa ole vääntymiä tai taittumuksia.
Ylivuotosuoja on käytössä. <ul style="list-style-type: none">▪ Ohjelma loppu -merkkivalo vilkkuu 3 kertaa jaksoittain.▪ Merkkivalo  vilkkuu jatkuvasti.	<ul style="list-style-type: none">▪ Sulje vesihana ja ota yhteyttä valtuutettuun huoltoliikkeeseen.
Laitte pysähtyy ja käynnistyy useita kertoja toiminnan aikana.	<ul style="list-style-type: none">▪ Tämä on normaalia. Täten taataan optimaaliset puhdistustulokset ja energiansäästö.
Ohjelma kestää liian pitkään.	<ul style="list-style-type: none">▪ Jos Ajastin-lisätoiminto on asetettu, peruuta asetukset tai odota, kunnes ajanlaskenta on kulunut umpeen.
Laitteen luukussa on pieni vuoto.	<ul style="list-style-type: none">▪ Laitte ei ole oikein tasapainotettu. Löysää tai kiristä säädettäviä jalkoja (jos soveltuu).▪ Laitteen luukku ei ole keskitetty altaaseen. Säädä takimmaista jalkaa (jos soveltuu).
Laitteen luukun sulkeminen on vaikeaa.	<ul style="list-style-type: none">▪ Laitte ei ole oikein tasapainotettu. Löysää tai kiristä säädettäviä jalkoja (jos soveltuu).▪ Astioiden osia tulee ulos koreista.

Ongelma ja hälytyskoodi	Mahdollinen syy ja korjaustoimenpide
Laitteen sisältä kuuluu kolinaa/iskuääniä.	<ul style="list-style-type: none"> Astioita ei ole sijoitettu oikein koreihin. Katso lisätieto korin täyttöä koskevasta esitteestä. Varmista, että suihkuvarsi pääsee kiertämään vapaasti.
Laitteen virrankatkaisin laukeaa.	<ul style="list-style-type: none"> Ampeeriarvo on riittämätön syöttämään virtaa kaikkiin käytössä oleviin laitteisiin samanaikaisesti. Tarkista pistokkeen ampeeriarvo ja mittarin kapasiteetti tai kytke jokin käytössä olevista laitteista pois päältä. Laitteen sisäisen sähköjärjestelmän vika. Ota yhteyttä valtuutettuun huoltoliikkeeseen.



Katso muita mahdollisia syitä osiosta "**Käyttöönotto**", "**Päivittäinen käyttö**", tai "**Vihjeitä ja neuvoja**".

Jos jotakin hälytyskoodia ei ole kuvattu taulukossa, ota yhteyttä valtuutettuun huoltopalveluun.

Kun olet tarkistanut laitteen, paina painiketta . Jos ongelma toistuu, ota yhteyttä valtuutettuun huoltopalveluun.

PESU- JA KUIVAUSTULOKSET EIVÄT OLE TYYDYTTÄVÄT

Ongelma	Mahdollinen syy ja korjaustoimenpide
Huonot pesutulokset.	<ul style="list-style-type: none"> Katso lisätietoa osiosta "Päivittäinen käyttö", "Vihjeitä ja neuvoja" ja korin täyttöä koskevasta esitteestä. Käytä tehokkaampia pesuohjelmia. Puhdista suihkuvarret ja sihti. Lue ohjeet kohdasta "Hoito ja puhdistus".
Huonot kuivaustulokset.	<ul style="list-style-type: none"> Astiat on jätetty liian pitkäksi ajaksi suljetun laitteen sisälle. Huuhtelukirkaste on loppunut tai sitä ei ole riittävästi. Aseta huuhtelukirkastelokero korkeampaan asentoon. Muoviset osat voi olla tarpeen kuivata pyyhkeellä. Kytke AirDry päälle parhaan kuivaustuloksen saavuttamiseksi. Suosittelomme käyttämään aina huuhtelukirkastetta, myös yhdistelmäpesuainetablettien kanssa.
Laseissa ja muissa astioissa on vaaleita raitoja tai sinertävä pinta.	<ul style="list-style-type: none"> Huuhtelukirkastetta on annosteltu liikaa. Säädä huuhtelukirkasteen taso alhaisempaan tasoon. Konetiskiainetta on liian paljon.
Laseissa ja astioissa on tahroja ja kuivia vesipisaroiita.	<ul style="list-style-type: none"> Huuhtelukirkastetta on annosteltu liian vähän. Säädä huuhtelukirkasteen taso korkeampaan tasoon. Syynä voi olla käytetyn huuhtelukirkasteen laatu.

Ongelma	Mahdollinen syy ja korjaustoimenpide
Astiat ovat märkiä.	<ul style="list-style-type: none"> ▪ Kytke AirDry päälle parhaan kuivaustuloksen saavuttamiseksi. ▪ Ohjelmassa ei ole kuivausvaihetta tai sen kuivausohjelman lämpötila on alhainen. ▪ Huuhtelukirkastelokero on tyhjä. ▪ Syynä voi olla käytetyn huuhtelukirkasteen laatu. ▪ Syynä voi olla käytettyjen yhdistelmäpesuainetablettien laatu. Kokeile toista merkkiä tai ota käyttöön huuhtelukirkastelokero ja käytä huuhtelukirkastetta yhdistelmäpesuainetablettien kanssa.
Laitteen sisäosa on märkä.	<ul style="list-style-type: none"> ▪ Tämä ei merkitse laitevikaa, se johtuu seiniin tiivistyneestä ilmankosteudesta.
Epätavallinen määrä vaahtoa pesun aikana.	<ul style="list-style-type: none"> ▪ Käytä ainoastaan astianpesukoneisiin tarkoitettua konetiskiainetta. ▪ Huuhtelukirkastelokero vuotaa. Ota yhteyttä valtuutettuun huoltoliikkeeseen.
Ruokailuvälineissä on ruosteen merkkejä.	<ul style="list-style-type: none"> ▪ Pesuvedessä on liikaa suolaa. Katso kohta "Vedenpehmentin". ▪ Hopeisia ja ruostumattomasta teräksestä valmistettuja ruokailuvälineitä on sekoitettu. Vältä sekoittamasta hopeisia ja ruostumattomasta teräksestä valmistettuja ruokailuvälineitä.
Lokerossa on pesuainejäämiä ohjelman päättyessä.	<ul style="list-style-type: none"> ▪ Pesutabletti juuttui lokeroon and vesi ei huuhdellut sitä kokonaan pois tämän vuoksi. ▪ Vesi ei huuhtele pesuainetta pois lokerosta. Varmista, ettei suihkuvarsi ole juuttunut kiinni tai tukossa. ▪ Varmista, etteivät korissa olevat astiat estä pesuainelokeron avautumista.
Laitteessa on hajuja.	<ul style="list-style-type: none"> ▪ Katso "Sisätilan puhdistaminen".
Kalkkijäämiä astioissa, altaassa ja luukun sisäosassa.	<ul style="list-style-type: none"> ▪ Alhainen suolasäiliön taso, tarkista suolan merkkivalo. ▪ Suolasäiliön kansi on löysä. ▪ Huomattava veden kovuus. Katso kohta "Vedenpehmentin". ▪ Käytä suolaa ja aseta vedenpehmentimen regenerointi jopa yhdistelmäpesuainetabletteja käyttäessä. Katso kohta "Vedenpehmentin". ▪ Jos kalkkikertymiä on edelleen, puhdista laite tähän tarkoitukseen tarkoitetulla puhdistusaineella. ▪ Kokeile toista konetiskiainetta. ▪ Ota yhteyttä konetiskiaineen valmistajaan.
Astiat ovat himmeitä, värjäytyneitä tai haljenneita.	<ul style="list-style-type: none"> ▪ Varmista, että laitteessa pestään ainoastaan konepesun kestäviä astioita. ▪ Täytä ja tyhjennä kori varoen. Katso lisätietoa korin täyttöä koskevasta esitteestä. ▪ Aseta arkalaatuiset astiat yläkoriin.



Katso muita mahdollisia syitä osiosta "**Käyttöönotto**", "**Päivittäinen käyttö**", tai "**Vihjeitä ja neuvoja**".

HOITO JA PUHDISTUS



VAROITUS! Ennen kuin aloitat hoitoa tai puhdistusta, kytke laite pois toiminnasta ja irrota pistoke pistorasiasta.



Likaiset sihdit ja tukkiutuneet suihkuvarret heikentävät pesutuloksia. Tarkista sihdit säännöllisin välein ja puhdista ne tarvittaessa.

SIHTIEN PUHDISTAMINEN

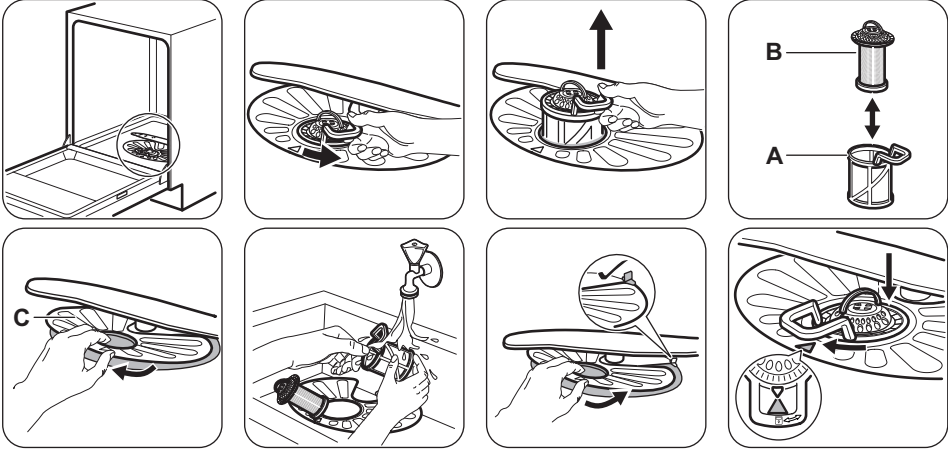

- Varmista, ettei asennusaukon reunassa tai sen ympärillä ole ruokajäämiä tai epäpuhtauksia.
- Asenna tasosihtit (C) takaisin paikoilleen. Varmista, että se on oikein paikoillaan 2 ohjaimen alapuolella.
- Kokoa sihdit (A) ja (B).
- Asenna sihti (A) tasosihttiin (C). Käännä sitä myötäpäivään, kunnes se lukittuu.



Sihtien virheellinen asento voi aiheuttaa heikkoja pesutuloksia ja vaurioittaa laitetta.

SUIHKUVARSIEN PUHDISTAMINEN

Älä irrota suihkuvarsia. Jos suihkuvarsiensa reiät ovat tukkiutuneet, poista lika ohutpöysäällä esineellä.

ULKOPINTOJEN PUHDISTAMINEN

- Puhdista laite kostealla pehmeällä liinalla.
- Käytä vain mietoja puhdistusaineita.
- Älä käytä hankausainetta, hankaavia pesulappuja tai liuottimia.

SISÄTILAN PUHDISTAMINEN

- Puhdista laite, oven kumitiiviste mukaan lukien, huolellisesti pehmeällä ja kostealla liinalla.

- Jos käytät säännöllisesti lyhyitä ohjelmia, laitteeseen voi jäädä rasva- ja kalkkijäämiä. Jotta tämä vältettäisiin, suosittelemme pitkän ohjelman valitsemista vähintään 2 kertaa kuukaudessa.
- Suosittelemme käyttämään kuukausittain erityistä astianpesukoneiden puhdistusainetta laitteen parhaan suorituskyvyn säilyttämiseksi. Noudata tarkoin tuotepakkauksissa olevia ohjeita.

TEKNISET TIEDOT

Mitat	Leveys / korkeus / syvyys (mm)	596 / 818-878 / 590
Sähköliitäntä ¹⁾	Jännite (V)	220 - 240
	Taajuus (Hz)	50
Vedenpaine	Min. / maks. baaria (MPa)	0.5 (0.05) / 8 (0.8)
Vesiliitäntä	Kylmä tai kuuma vesi ²⁾	maks. 60 °C
Kapasiteetti	Astiaston koko (henkilöluku)	13
Energiankulutus	Päällä (W)	5.0
Energiankulutus	Pois päältä (W)	0.50

1) Katso arvot arvokilvestä.

2) Jos vesi kuumennetaan vaihtoehdoisen, ympäristöystävällisemmän energian avulla (esim. aurinkopaneelit, tuulivoima), käytä kuumaa vettä energiankulutuksen vähentämiseksi.

ARVOKILPI

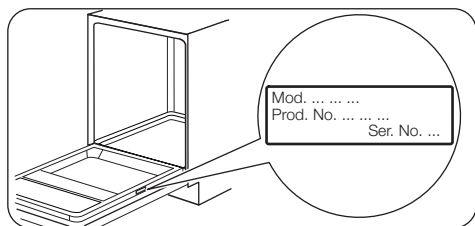

TIETOJA TESTILAITOKSELLE

Pyydä kaikki vaaditut testitiedot osoitteesta:
info.test@dishwasher-production.com

Kirjoita ylös tuotenumero (PNC), joka löytyy arvokilvestä.

YMPÄRISTÖNSUOJELU

Kierrätä materiaalit, jotka on merkitty merkillä .
Kierrätä pakkaus laittamalla se asianmukaiseen kierrätysastiaan. Suojele ympäristöä ja ihmisten terveyttä kierrättämällä sähkö- ja elektroniikkaromut.

Älä hävitä merkillä  merkittyjä kodinkoneita

kotitalousjätteen mukana. Palauta tuote paikalliseen kierrätyskeskukseen tai ota yhteyttä paikalliseen viranomaiseen.

SIKKERHETSINFORMASJON

Les instruksjonene nøye før montering og bruk av produktet. Produsenten er ikke ansvarlig for personskader eller andre skaper som følge av feilaktig installasjon eller bruk. Ta alltid vare på instruksjonene på et tilgjengelig sted for fremtidig referanse.

SIKKERHET FOR BARN OG UTSATTE PERSONER

- Dette produktet kan brukes av barn fra 8 år og oppover og personer med reduserte fysiske, sensoriske eller mentale evner eller manglende erfaring og kunnskap hvis de har tilsyn eller får instruksjon i sikker bruk av produktet og forstår hvilke farer som kan inntreffe.
- Ikke la barn leke med produktet.
- Oppbevar alle vaskemidler utilgjengelig for barn.
- Hold barn og kjæledyr borte fra produktet når døren er åpen.
- Rengjøring og vedlikehold av produktet skal ikke utføres av barn med mindre de er under tilsyn.

GENERELT OM SIKKERHET

- Dette produktet er kun ment for bruk i husholdninger og liknende bruk som:
 - gårdshus; personalkjøkken i butikker, på kontorer og andre arbeidsmiljøer;
 - av gjester på hoteller, moteller, pensjonater og andre boligtyper.
- Produktets spesifikasjoner må ikke endres.
- Driftsvanntrykket (minimum og maksimum) må være mellom 0.5 (0.05) / 8 (0.8) bar (MPa)
- Overhold maksimalt antall 13 kuverter.
- Om strømledningen er skadet må den erstattes av produsenten, et autorisert servicesenter eller likt kvalifiserte personer for å unngå skader.
- Legg bestikket i bestikkurven med de skarpe spissene nedover, eller legg dem i bestikkskuffen i vannrett posisjon med de skarpe kantene nedover.

- Ikke la produktet stå igjen med døren åpen, slik at du ikke ved uhell trækker på det.
- Slå av produktet og trekk støpselet ut av stikkkontakten før det utføres noe vedlikehold.
- Ikke bruk høytrykksspyler og/eller damp til å rengjøre produktet.
- Hvis produktet har ventilasjonsåpninger på basen, må de ikke blokkeres av f.eks. et teppe.
- Produktet skal kobles til vannforsyningen med det nye medfølgende slangesettet. Gamle slangesett må ikke brukes på nytt.

SIKKERHETSANVISNINGER

INSTALLASJON



ADVARSEL! Bare en kvalifisert person må montere dette produktet.

- Fjern all emballasje.
- Ikke monter eller bruk et skadet produkt.
- Ikke monter eller bruk produktet på steder der temperaturen er lavere enn 0 °C.
- Følg monteringsanvisningene som følger med produktet.
- Vær alltid forsiktig når du flytter produktet. Det er tungt. Bruk alltid vernebriller og lukket fottøy.

ELEKTRISK TILKOPLING



ADVARSEL! Fare for brann og elektrisk støt.

- Produktet må være jordet.
- Kontroller at parametrene på typeskiltet er kompatible med de elektriske spesifikasjonene i strømforsyningen.
- Bruk alltid en korrekt montert, jordet stikkontakt.
- Ikke bruk grenuttak eller skjoteledninger.
- Pass på at støpselet og strømkabelen ikke påføres skade. Hvis strømkabelen må erstattes, må dette utføres av vårt Autoriserte servicesenter.
- Ikke sett støpselet i stikkkontakten før monteringen er fullført. Kontroller at det er tilgang til stikkkontakten etter monteringen.
- Ikke trekk i kabelen for å koble fra produktet. Trekk alltid i selve støpselet.
- Dette produktet er i overensstemmelse med EØS-direktivene.
- Gjelder bare Storbritannia og Irland. Dette produktet er utstyrt med en 13 A-stikkontakt.

Skulle det bli nødvendig å skifte sikringen i stikkkontakten, bruk en 13 A ASTA (BS 1362) sikring.

VANNTILKOPLING

- Ikke påfør skade på vannslangene.
- La vannet renne til det er rent og klart før du kopler til nye rør eller rør som ikke er blitt brukt på lengre tid, der reparasjonsarbeid er blitt utført eller nye enheter er blitt montert (vannmålere osv.).
- Sørg for at det ikke er synlige vannlekkasjer under og etter første gangs bruk av produktet.
- Hvis vanninntaksslengen er defekt, må du umiddelbart stenge vannkranen og trekke ut støpselet. Kontakt servicesenteret for å bytte ut vanninntaksslengen.

BRUK

- Ikke sitt eller stå på den åpne døren.
- Oppvaskmidler er farlig. Følg sikkerhetsinstruksjonene på oppvaskmiddelpakken.
- Ikke drikk eller lek med vann i produktet.
- Ikke ta ut oppvasken fra produktet før oppvaskprogrammet er ferdig. Det kan være igjen vaskemiddel på oppvasken.
- Produktet kan slippe ut varm damp, hvis du åpner døren mens et oppvaskprogram er i gang.
- Ikke legg brennbare produkter, eller gjenstander som er fuktet med brennbare produkter, inn i eller i nærheten av produktet.

SERVICE

- Kontakt et autorisert servicesenter for å reparere produktet. Vi anbefaler at du bare bruker originale reservedeler.

- Når du kontakter servicesenteret, må du sørge for at du har følgende informasjon, som du finner på typeskiltet, tilgjengelig.

Modell:

PNC (produktnummer) :

Serienummer:

AVFALLSBEHANDLING



ADVARSEL! Fare for skade og kvelning.

- Koble produktet fra strømmen.
- Kutt av strømkabelen og kast den.
- Fjern dørlåsen for å forhindre at barn og dyr stenger seg inne i produktet.

ENKELT START

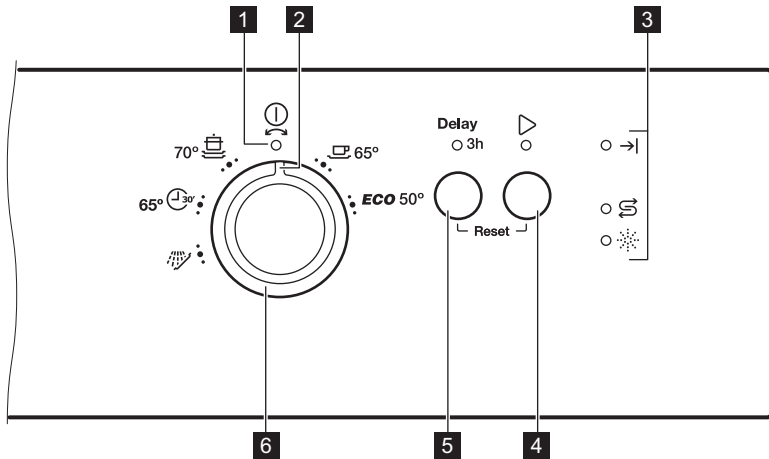

- 1** Indikator for på/av
- 2** Programmarkør
- 3** Indikatorer
- 4** Start-knapp

- 5** Tidsforvalg-knapp
- 6** Programbryter

INDIKATORER



Indikator for programslutt.







Saltindikator. Den er av når programmet er i bruk.



Skyllemiddelindikator. Den er av når programmet er i bruk.

PROGRAMMER

Program	Grad av smuss Type vask	Programfaser	Forbruksverdier 1)		
			Steketid (min)	Energi (kWh)	Vann (l)
ECO 2)	Normalt skittent Servise og be- stikk	<ul style="list-style-type: none"> ▪ Forvask ▪ Vask 50 °C ▪ Skyllinger ▪ Tørk 	227	1.039	11
	Meget skittent Servise, bestikk, gryter og pan- ner	<ul style="list-style-type: none"> ▪ Forvask ▪ Vask 70 °C ▪ Skyllinger ▪ Tørk 	155 - 170	1.5 - 1.7	14-15
	Normalt skittent Servise og be- stikk	<ul style="list-style-type: none"> ▪ Forvask ▪ Vask 65 °C ▪ Skyllinger ▪ Tørk 	130 - 140	1.4 - 1.6	15-17
 3)	Nytt smuss Servise og be- stikk	<ul style="list-style-type: none"> ▪ Vask 60 °C el- ler 65 °C ▪ Skyllinger 	30	0.8	10
 4)	Alle	<ul style="list-style-type: none"> ▪ Forvask 	14	0.1	5

1) Vanntrykk og -temperatur, og tilvalgene og mengden servise som er satt inn kan endre verdiene.

2) Med dette programmet får du mest mulig effektivt vann- og energiforbruk for normalt skittent bestikk og servise. (Dette er standardprogrammet for testinstututter).

3) Dette programmet kan brukes til å vaske servise med nytt smuss. Det gir gode vaskeresultater på kort tid.

4) Bruk dette programmet til å skylle raskt av serviset. Dette hindrer at matrester fester seg til serviset og at det kommer vond lukt fra produktet. Ikke bruk oppvaskmiddel med dette programmet.

INFORMASJON FOR TESTINSTUTTER

For all nødvendig informasjon om testytelse, send en e-post til:

info.test@dishwasher-production.com

Skriv ned PNC (produktnummer), som du finner på typeskiltet.

INNSTILLINGER

PROGRAMVALGSMODUS

Programvalgmodus gjør det mulig å velge og starte et vaskeprogram med gjeldende valg og å gå inn i brukermodusen for å endre produktinnstillingene.

For å gå til programvalgmodus:

Vri programvelgeren til en posisjon der programmarkøren peker på et av de tilgjengelige programmene.

Hvis produktet er på, og programvelgeren peker på et av de tilgjengelige programmene, men betjeningspanelet ikke indikerer at produktet er i programvalgmodus kan du slå av og på igjen produktet eller implementere Reset-prosedyren.

RESET-PROSEDYRE

Bruk Reset til:

- Avbryte et program.
- Stop nedtellingen av Delay-valget.
- Få produktet tilbake til programvalgmodus.

For å implementere Reset:

Trykk og hold **Delay** og  til produktet er i programvalgmodus.



BRUKERMODUS

Du kan angi følgende innstillinger for produktet i brukermodus:

- Justere nivået for vannmykner i henhold til vannhardheten.
- Aktiverer eller deaktiverer AirDry.

Sørg for at produktet er i programvalgmodus før du går til brukermodus.

For å gå til brukermodus:



Trykk og hold -knappen og drei programvelgeren mot klokken til programmarkøren er stilt inn på .

Startindikatoren og **Delay** begynner å blinke.



Etter hvert som produktet lagrer de lagrede innstillingene, er det ikke nødvendig å konfigurere det før hver syklus.

STILL INN VANNMYKNER

Sørg for at programindikatoren peker til kontrollampen for på/av.

1. Trykk og hold -knappen og drei programvelgeren mot klokken til programmarkøren er stilt inn på .
2. Slipp  når startindikatoren og **Delay** begynner å blinke.

Intervallblinkingen av indikatoren | henviser til nåværende innstillingsnivå for vannavherder, (f.eks. 5 blink + pause + 5 blink ... = nivå 5).

3. Trykk på  gjentatte ganger for å endre innstillingen. Hvert trykk på -knappen øker nivånummeret. Etter å ha nådd nivå 10, starter tellingen på nytt fra nivå 1.
4. Vri bryteren til stillingen for startindikatoren for å bekrefte og lagre innstillingen.

TABELL OVER VANNHARDHET

Tyske grader (°dH)	Franske grader (°fH)	mmol/l	Clarke-grader	Nivå på vannavherder
47 - 50	84 - 90	8.4 - 9.0	58 - 63	10
43 - 46	76 - 83	7.6 - 8.3	53 - 57	9
37 - 42	65 - 75	6.5 - 7.5	46 - 52	8
29 - 36	51 - 64	5.1 - 6.4	36 - 45	7
23 - 28	40 - 50	4.0 - 5.0	28 - 35	6
19 - 22	33 - 39	3.3 - 3.9	23 - 27	5 1)
15 - 18	26 - 32	2.6 - 3.2	18 - 22	4
11 - 14	19 - 25	1.9 - 2.5	13 - 17	3
4 - 10	7 - 18	0.7 - 1.8	5 - 12	2
<4	<7	<0.7	< 5	1 2)

1) Fabrikkinnstilling

2) Ikke bruk salt på dette nivået.

AIRDRY-FUNKSJON

AirDry forbedrer tørkeresultatet med mindre energiforbruk.



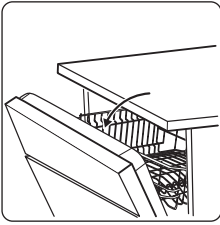

Når tørkefasen er i gang, åpner en enhet produkt døren. Døren står da på gløtt.



AirDry Er på som standard for alle programmer unntatt  (hvis aktuelt), men det er mulig å deaktivere det.

DEAKTIVERER AIRDRY

Sørg for at programindikatoren peker til kontrollampen for på/av.

1. Trykk og hold -knappen og drei programvelgeren mot klokken til programmarkøren er stilt inn på .

FØR FØRSTEGANGS BRUK

1. Sikre at nivået på vannmykneren passer til hardheten for vannforsyningen. Om ikke, juster nivået på vannmykneren.
2. Fyll saltbeholderen.
3. Fyll skyllemiddelbeholderen.
4. Åpne vannkranen.
5. Start et program for å fjerne eventuelle vaskemiddelrester som fortsatt kan befinne seg i produktet. Ikke bruk oppvaskmiddel og ikke sett noe i kurvene.

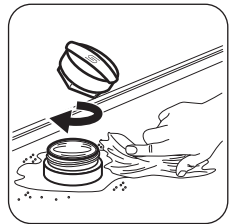
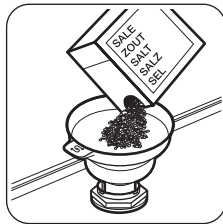
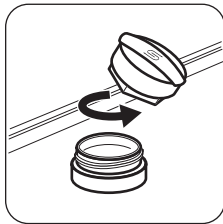
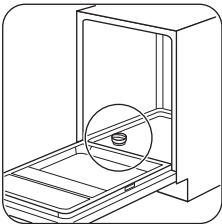

HA I SALT





Ha én liter vann i saltbeholderen før første gangs bruk.



FORSIKTIG! Det kan komme vann og salt ut av saltbeholderen når du fyller den. For å forhindre korrosjon, må du starte et program umiddelbart etter at du har fylt saltbeholderen.

2. Slipp  når startindikatoren og **Delay** begynner å blinke.
3. Drei programvelgeren mot klokken til programmarkøren er stilt inn på .

Indikatoren  viser gjeldende innstilling. Dersom den er på = AirDry er på, av = AirDry er av.

4. Aktiver eller deaktivert AirDry ved å trykke på .
5. Vri bryteren til stillingen for startindikatoren for å bekrefte og lagre innstillingen.



FORSIKTIG! Dersom barn har tilgang til produktet, er det anbefalt å deaktivere AirDry, fordi det kan utgjøre en fare å åpne døren.

LEGGE INN SKYLLEMIDDEL

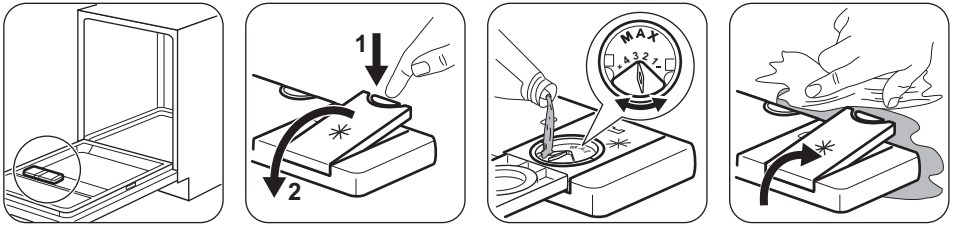

Skyllmiddel bidrar til å tørke oppvasken uten striper og flekker. Det porsjoneres automatisk ut under den varme skyllefasen.

DAGLIG BRUK

1. Åpne vannkranen.
2. Velg riktig program for den aktuelle oppvasktypen og smussgrad.
 - Sikre at produktet er i programvalgmodus.
 - Fyll saltbeholderen hvis saltindikatoren er på.
 - Fyll skyllemiddelbeholderen hvis skyllemiddel-indikatoren er på.
3. Fyll kurvene.
4. Tilsett oppvaskmaskinmiddel.
5. Starte et program.

LEGGE INN VASKEMIDDEL

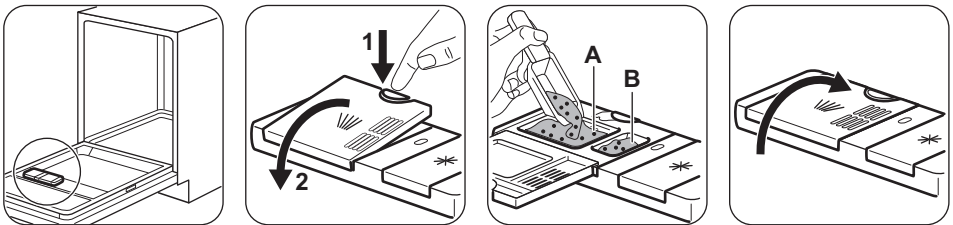

Hvis oppvaskprogrammet har en forskyllingsfase, må du tilsette litt oppvaskmiddel i kammeret **B**.

LEGGE INN MULTI-TABLETTER

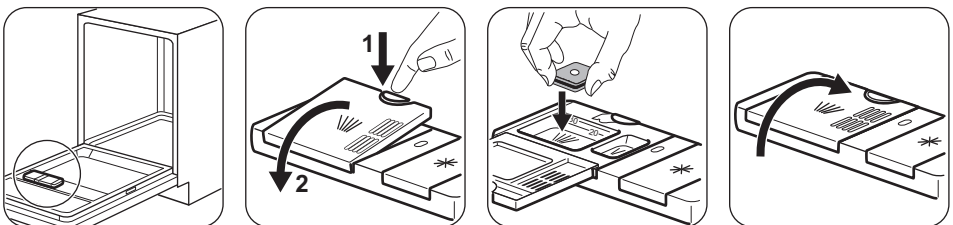

- Ikke fyll saltbeholderen eller skyllemiddelbeholderen.
- Still inn skyllemiddelbeholderen til laveste posisjon.

STARTE ET PROGRAM

1. Åpne vannkranen og lukk døren til produktet.
2. Drei programvelgeren med eller mot urviseren for å velge et program.
3. Angi anvendelige tilvalg (hvis tilgjengelig).
4. Trykk . Produktet setter i gang.

DELAY-TILVALG

1. Velg et program.
2. Trykk på -knappen for å forsinke programmet.

Indikatoren  lyser.

3. Trykk på  for å starte nedtellingen.
Programmet starter automatisk når nedtellingen er ferdig.

ÅPNE DØREN MENS PRODUKTET ER I BRUK

Hvis du åpner døren mens et program går, vil produktet stoppe. Det kan påvirke energiforbruket og programvarigheten. Etter at døren blir lukket, vil produktet fortsette der det ble avbrutt.



Hvis døren er åpen i mer enn 30 sekunder i løpet av tørkefasen blir det aktuelle programmet avsluttet. Dette skjer ikke dersom døren blir åpnet av AirDry-funksjonen.

RÅD OG TIPS

GENERELT

De følgende hintene sørger for optimal vaske- og tørkeresultat ved daglig bruk og også hjelpe til med å beskytte miljøet.

- Fjern større matrester fra oppvasken og ha i søppelet.
- Ikke forhåndsvask oppvask for hånd. Ved behov, bruk forvaskprogrammet (dersom det er tilgjengelig) eller velg et program med en forvaskfase.
- Bruk alltid hele plassen i kurvene.
- Når du setter inn oppvask, påse at gjenstandene kan nå skikkelig og vaskes av vannet som kommer ut av spylearmdysene. Påse at ingen gjenstander berører eller dekker hverandre.
- Du kan bruke oppvaskmiddel, skyllemiddel og salt separat eller multitabletter (f.eks. "3in1", "4in1", "All in 1"). Følg instruksene som står skrevet på pakken.
- Velg program i hensyn til type oppvask og hvor skitten den er. Med ECO-programmet får du mest effektiv bruk av vann og energiforbruk for servise og bestikk som er normalt skittent.

VANNHARDHETEN

Vannmykneren fjerner mineraler fra vannforsyningen, som ellers ville ha skadelig effekt på vaskeresultatene og produktet.

Jo mer vannet inneholder av disse mineralene, dess hardere er vannet. Vannhardhet måles i tilsvarende skalaer.



Ikke prøv å lukke produktets dør innen 2 minutter etter AirDry åpner den automatisk, siden dette kan føre til skade på produktet. Etterpå lukkes døren i 3 minutter til, og programmet slutter.

NÅR PROGRAMMET ER SLUTT

Når programmet er fullført er indikatoren  på. Produktet vil slå seg av automatisk etter 5 minutter for å redusere energiforbruket.

1. For å deaktivere produktet helt, må du dreie programvelgeren til programmarkøren er stilt inn på indikatoren for på/av.
2. Steng vannkranen.

Vannmykneren må justeres i henhold til vannhardheten der du bor. Det lokale vannverket kan gi opplysninger om hardheten til vannet der du bor. Det er viktig å stille vannhardheten inn på riktig nivå for å sikre gode vaskeresultater.

BRUK SALT, SKYLLEMIDDEL OG SÅPE

- Bare bruk salt, skyllemiddel og såpe som er beregnet på oppvaskmaskiner. Andre produkter kan skade produktet.
- I områder med hardt og veldig hardt vann anbefaler vi å bruke enkelt oppvaskmiddel (pudder, gele, tabletter uten tilleggsfunksjoner), skyllemiddel og salt separat for optimale rengjørings- og tørkeresultater.
- Minst én gang i måneden bør produktet brukes med et rensmiddel som er spesielt tilpasset dette formålet.
- Oppvaskmiddeltablettene vil ikke løses helt opp ved bruk av korte programmer. For å forhindre rester på serviset, anbefaler vi at du bruker tabletter sammen med lange programmer.
- Ikke bruk mer enn riktig mengde oppvaskmiddel. Les anvisningene fra produsenten på oppvaskmiddelet.

SLIK GJØR DU OM DU IKKE LENGER ØNSKER Å BRUKE MULTITABLETTER

Utfør følgende prosedyre før du begynner å bruke separat rengjøringsmiddel, salt og skyllemiddel.

1. Still inn det høyeste nivået på vannmykneren.
2. Sikre at beholderne for salt og skyllemiddel er fulle.
3. Start det korteste programmet med en skyllefase. Ikke tilsett vaskemiddel og ikke sett noe i kurvene.
4. Når programmet er ferdig, juster vannmykneren i henhold til vannhardheten der du bor.
5. Juster mengden skyllemiddel som slippes ut.

FYLLE KURVENE

- Produktet skal kun brukes til å vaske gjenstander som er oppvaskmaskinsikre.
- Ikke bruk produktet til å vaske gjenstander som er laget av tre, horn, aluminium, tinn eller kobber.
- Du må ikke plassere vannabsorberende gjenstander i produktet (svamper, kjøkkenhåndklær).
- Fjern matrester fra gjenstandene.
- Bløtgjør brent mat som sitter fast på gjenstandene.
- Sett dype gjenstander (kopper, glass og kjeler) med åpningen ned.
- Kontroller at bestikk og servise ikke legger seg i hverandre. Bland skjeer sammen med annet bestikk.
- Forsikre deg om at ikke glassene ikke står helt inntil hverandre.
- Legg små gjenstander i bestikkurven.

- Plasser lette redskaper i den øvre kurven. Forsikre deg om at gjenstandene ikke kan bevege seg.
- Påse at spylearmene kan bevege seg fritt før du starter et program.

FØR START AV ET PROGRAM

Påse at:

- Filtrene er rene og korrekt installert.
- Lokket på saltbeholderen sitter stramt på.
- Spylearmene er ikke tette.
- Oppvaskmaskinsalt og skyllemiddel er fylt på (med mindre du bruker kombi-oppvaskmiddeltabletter).
- Plasseringen av gjenstandene i kurvene er korrekt.
- Programmet passer til typen vask og smussgraden.
- Korrekt mengde vaskemiddel er brukt.

TØMME KURVENE

1. La serviset avkjøle seg før du tar det ut av produktet. Varme elementer kan lett bli skadet.
2. Tøm den nedre kurven først, og deretter den øvre.



Når programmet er slutt kan det fortsatt være vann på sidene og på produktets dør.

FEILSØKING

Hvis produktet ikke starter eller det stopper under bruk, bør du sjekke om du kan løse problemet selv ved hjelp av informasjonen i tabellen før du kontakter et autorisert servicesenter.







ADVARSEL! Reparasjoner som ikke er gjort ordentlig kan føre til en alvorlig sikkerhetsrisiko for brukeren. Alle reparasjoner må kun utføres av kvalifisert personell.

Med noen problemer vil sluttindikatoren blinke periodisk for å vise en feil.

De aller fleste problemene som oppstår under daglig bruk kan løses uten å måtte ta kontakt med et autorisert servicesenter.

Problem og alarmkode	Mulig årsak og løsning
Du kan ikke slå på produktet.	<ul style="list-style-type: none"> ▪ Sørg for at støpselet er satt helt inn i veggkontakten. ▪ Kontroller at det ikke er en skadet sikring i sikringskapet.

Problem og alarmkode	Mulig årsak og løsning
Programmet starter ikke.	<ul style="list-style-type: none"> ▪ Kontroller at produktets dør er lukket. ▪ Trykk . ▪ Hvis starttidsforvalg er valgt, avbryt innstillingen eller vent til slutten av nedtellingen. ▪ Produktet har startet oppladingsprosedyren for harpiksen i vannmykneren. Varigheten på prosedyren er ca. 5 minutter.
Produktet tar ikke inn vann. <ul style="list-style-type: none"> ▪ Sluttindikatoren blinker én gang. ▪ -indikatoren blinker kontinuerlig. 	<ul style="list-style-type: none"> ▪ Kontroller om vannkranen er åpen. ▪ Kontroller at trykket til vannforsyningen ikke er for lav. For å finne ut at dette, kontakt om nødvendig kommunen eller vannverket. ▪ Kontroller at vannkranen ikke er tett. ▪ Kontroller at filteret i inntaksslangen ikke er tett. ▪ Kontroller at vanninntaksslangen ikke er bøyd eller i klem.
Produktet tømmes ikke for vann. <ul style="list-style-type: none"> ▪ Sluttindikatoren blinker to ganger. ▪ -indikatoren blinker kontinuerlig. 	<ul style="list-style-type: none"> ▪ Kontroller at avløpsrøret ikke er tett. ▪ Kontroller at dreneringsslangen ikke er bøyd eller i klem.
Lekkasjestoppsystemet er på. <ul style="list-style-type: none"> ▪ Sluttindikatoren blinker tre ganger. ▪ -indikatoren blinker kontinuerlig. 	<ul style="list-style-type: none"> ▪ Steng vannkranen og kontakt servicesenteret.
Produktet stopper og starter flere ganger under bruk.	<ul style="list-style-type: none"> ▪ Dette er normalt. Det gir beste vaskeresultat, og sparer energi.
Programmet varer for lenge.	<ul style="list-style-type: none"> ▪ Hvis starttidsforvalg er valgt, avbryt innstillingen eller vent til slutten av nedtellingen.
Liten lekkasje fra døren til produktet.	<ul style="list-style-type: none"> ▪ Produktet står ikke plant. Løsne eller stram de regulerbare bena (hvis nødvendig). ▪ Døren til apparatet befinner seg ikke i midten av produktet. Juster den bakre foten (hvis nødvendig).
Døren til produktet er vanskelig å lukke.	<ul style="list-style-type: none"> ▪ Produktet står ikke plant. Løsne eller stram de regulerbare bena (hvis nødvendig). ▪ Deler av servicet stikker ut av kurvene.
Risting/dunkelyder fra innsiden av produktet.	<ul style="list-style-type: none"> ▪ Serviset er ikke ordentlig ordnet i kurvene. Se brosjyren om innlasting i kurvene. ▪ Pass på at spylearmene kan rotere fritt.
Produktet utløser sikringen.	<ul style="list-style-type: none"> ▪ Strømstyrken er ikke nok til å tilføre alle produktene strøm samtidig. Kontroller strømstyrken i støpselet og kapasiteten til måleren, eller slå av et annet produkt som er i bruk. ▪ Intern elektrisk feil ved produktet. Kontakt et autorisert servicesenter.



Se «**Før første gangs bruk**», «**Daglig bruk**» eller «**Råd og tips**» for andre mulige årsaker.

Kontakt servicesenteret for alarmkoder som ikke er beskrevet i tabellen.

Trykk på  etter at du har kontrollert produktet. Ta kontakt med servicesenteret hvis feilen opptrer igjen.

VASKE- OG TØRKERESULTATENE ER IKKE TILFREDSSTILLENDE

Feil	Mulig årsak og løsning
Dårlige vaskeresultater.	<ul style="list-style-type: none"> ▪ Se «Daglig bruk», «Råd og tips» og brosjyren om innlasting i kurvene. ▪ Bruk mer intensive vaskeprogrammer. ▪ Rengjør dysene og filteret på spylearmen. Se kapittelet «Stell og rengjøring».
Dårlige tørkeresultater.	<ul style="list-style-type: none"> ▪ Serviset har stått for lenge i et lukket produkt. ▪ Det finnes ikke noe skyllemiddel, eller doseringen av skyllemiddelet er utilstrekkelig. Still inn skyllemiddelbeholderen til et høyere nivå. ▪ Det kan hende gjenstander av plast må tørkes med et håndkle. ▪ For best mulig tørkeytelse, aktiver AirDry. ▪ Vi anbefaler å alltid bruke skyllemiddel også i kombinasjon med multi-tabletter.
Det er hvitaktige striper eller blålig belegg på glass og servise.	<ul style="list-style-type: none"> ▪ For mye skyllemiddel slippes ut. Juster skyllemiddelnivået til et lavere nivå. ▪ Mengden oppvaskmiddel er for stor.
Det er flekker og tørre vannflekker på glass og servise.	<ul style="list-style-type: none"> ▪ Det slippes ikke ut nok skyllemiddel. Still inn skyllemiddelnivået til et høyere nivå. ▪ Det kan være mengden skyllemiddel som er årsaken.
Serviset er vått.	<ul style="list-style-type: none"> ▪ For best mulig tørkeytelse, aktiver AirDry. ▪ Programmet har ingen tørkefase eller har en tørkefase med en lav temperatur. ▪ Skyllemiddelbeholderen er tom. ▪ Det kan være mengden skyllemiddel som er årsaken. ▪ Kvaliteten på multitablettene kan være årsaken. Prøv et annet merke eller aktiver skyllemiddelbeholderen og bruk skyllemiddel og multitabletter sammen.
Innsiden av produktet er vått.	<ul style="list-style-type: none"> ▪ Dette er ikke et problem med produktet. Det forårsakes av fuktighet i luften, som lager kondens på veggene.
Uvanlig skum under vasking.	<ul style="list-style-type: none"> ▪ Bruk oppvaskmiddelet som bare er egnet for oppvaskmaskiner. ▪ Det er en lekkasje i skyllemiddelbeholderen. Kontakt et autorisert servicesenter.

Feil	Mulig årsak og løsning
Spor av rust på bestikk.	<ul style="list-style-type: none"> ▪ Det er for mye salt i vannet som brukes til vask. Se «Vannmykneren». ▪ Bestikk av sølv og rustfritt stål ble plassert sammen. Unngå å sette ting i sølv og rustfritt stål i nærheten av hverandre.
Det er rester av oppvaskmiddel igjen i beholderen når programmet er slutt.	<ul style="list-style-type: none"> ▪ Oppvaskmiddeltablettene ble sittende fast i beholderen og ble derfor ikke godt nok vasket bort av vannet. ▪ Vann kan ikke vaske bort oppvaskmiddelet fra beholderen. Pass på at spylearmen ikke er blokkert eller tett. ▪ Påse at tingene i kurvene ikke hindrer at lokket på oppvaskmiddelbeholderen åpnes.
Det er lukt inne i produktet.	<ul style="list-style-type: none"> ▪ Se «Innvendig rengjøring».
Kalkrester på servise, i produktet og på innsiden av døren.	<ul style="list-style-type: none"> ▪ Saltnivået er lavt, kontroller etterfyllingsindikatoren. ▪ Lokket på saltbeholderen er løst. ▪ Springvannet ditt er hardt. Se «Vannmykneren». ▪ Selv ved bruk av multifunksjonstabletter, bruk salt og still inn på regenerering av vannmykneren. Se «Vannmykneren». ▪ Hvis det fortsatt er kalk til stede, rens produktet med rensmiddel som er spesielt tilpasset dette formålet. ▪ Prøv et annet oppvaskmiddel. ▪ Kontakt produsentene av oppvaskmiddelet.
Matt, misfarget eller skår i servise.	<ul style="list-style-type: none"> ▪ Pass på at kun ting som kan vaskes i oppvaskmaskin vaskes i produktet. ▪ Legg i og tøm kurvene nøye. Se brosjyren om innlasting i kurvene. ▪ Plasser skjøre gjenstander i den øvre kurven.



Se «**Før første gangs bruk**», «**Daglig bruk**» eller «**Råd og tips**» for andre mulige årsaker.

STELL OG RENGJØRING



ADVARSEL! Slå av produktet og trekk støpselet ut av stikkkontakten før det utføres noe vedlikehold.



Møkkete filtre og tette spylearmer vil redusere vaskeresultatet. Kontroller jevnlig, og rengjør dem etter behov.

RENGJØRE FILTRENE

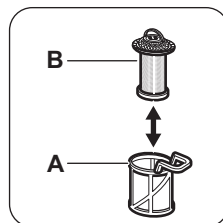
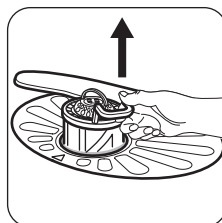
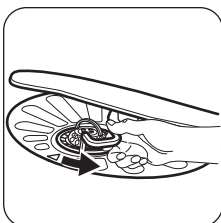
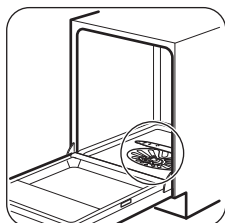

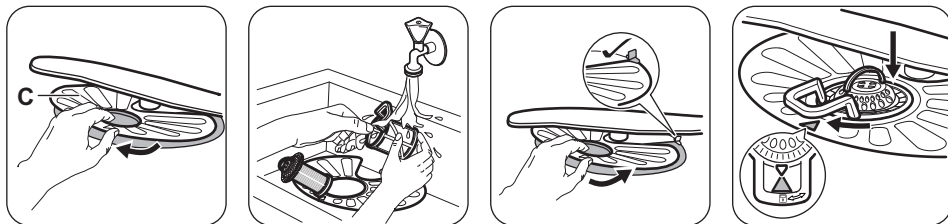

- Påse at det ikke er rester av mat eller skitt på eller rundt kanten av bunnpannen.
- Sett tilbake det store flate filteret (C). Sikre at det er korrekt plassert under de 2 lederne.
- Sett sammen filtrene (A) og (B).
- Sett tilbake filteret (A) i det store flate filteret (C). Drei det med klokken til det låses.



Dersom filtrene er i ukorrekt posisjon, kan det forårsake dårlige vaskeresultater og skade på produktet.

RENGJØRE SPYLEARMENE

Ikke fjern spylearmene. Hvis matrester blokkerer hullene i spylearmene, kan du fjerne dem med en tynn og spiss gjenstand.

UTVENDIG RENGJØRING

- Rengjør produktet med en fuktig, myk klut.
- Bare kun nøytrale rengjøringsmidler.
- Du må aldri bruke skurende oppvaskmidler, skuresvamper eller løsemidler.

- Hvis du vanligvis bruker kortvarige programmer, kan disse etterlate rester av fett og kalk inne i produktet. For å unngå dette, anbefaler vi å kjøre langvarige programmer minst 2 ganger per måned.
- For å opprettholde optimal ytelsen for produktet, anbefaler vi å bruke et spesifikt rengjøringsprodukt for oppvaskmaskiner hver måned. Følg instruksjonene på produktpakningen nøye.

INNVEDIG RENGJØRING

- Rengjør produktet forsiktig med en myk, fuktig klut, inkludert gummipakningen på døren.

TEKNISKE DATA

Mål	Høyde / bredde / dybde (mm)	596 / 818-878 / 590
Elektrisk tilkøpling ¹⁾	Spennning (V)	220 – 240
	Frekvens (Hz)	50
Vanntrykk	Min. / max. bar (MPa)	0.5 (0.05) / 8 (0.8)
Vanntilførsel	Kaldt vann eller varmt vann ²⁾	maks 60 °C
Kapasitet	Antall kuverter	13
Strømforbruk	Forblitt på-modus (W)	5.0
Strømforbruk	Av-modus (W)	0.50

¹⁾ Se typeskiltet for andre verdier.

²⁾ Hvis varmtvannet kommer fra alternative energikilder (for eksempel solcellepaneler, fotoelektriske paneler og vindkraft), benyttes en varmtvannstilførsel for å redusere maskinens energiforbruk.

TYPESKILT

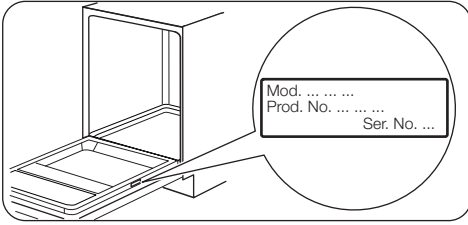

INFORMASJON FOR TESTINSTITUTTER



For all nødvendig informasjon om testytelse, send en e-post til:

info.test@dishwasher-production.com

Skriv ned PNC (produktnummer), som du finner på typeskiltet.

BESKYTTELSE AV MILJØET

Resirkuler materialer som er merket med symbolet

 Legg emballasjen i riktige beholdere for å resirkulere det. Bidrar til å beskytte miljøet, menneskers helse og for å resirkulere avfall av elektriske og elektroniske produkter. Ikke kast produkter som er merket med symbolet  sammen

med husholdningsavfallet. Produktet kan leveres der hvor tilsvarende produkt selges eller på miljøstasjonen i kommunen. Kontakt kommunen for nærmere opplysninger.

156921910-A-302017

CE

ROSENLEW

RW4512 Astianpesukone



Luonnollinen kuivaus. Helposti

Uusi AirDry-tekniikka kuivaa astiat helposti luonnollisen ilmavirtauksen avulla. Astianpesukoneen luukku avautuu 10 cm:n verran ohjelman lopussa niin, että astiat ovat tyhjentämisen yhteydessä puhtaat ja kuivat. Täysin luonnollisesti.

Teho-ohjelmalla astiat puhtaiksi helposti

Astianpesukoneemme teho-ohjelma poistaa vaikeatkin tahrat tehokkaan 70°C vesisuihkun avulla. Saat kaikki astiasi uudelleen käyttöön perusteellisen puhtaina.



Ei vaivaa likaisista astioista

Elämä on liian lyhyt kotitöiden suunnitteluun - mutta entä jos puhtaat astiat pääsevät loppumaan, ja tarvitset niitä mahdollisimman pian? Tämän astianpesukoneen pikapesuohjelmalla astiat puhtaiksi vain 30 minuutissa.

Muita keskeisiä ominaisuuksia:

- 3 tunnin ajastimen avulla voit ohjelmoida astianpesukoneen käynnistymään kolmen tunnin viiveellä.

Muut ominaisuudet:

- Pesuohjelmat: Eco 50°, Tehopesu 70°C, Normaali-ohjelma 65°C, Quick Wash 65°, Esihuuhtelu
- Voidaan liittää myös lämpimään veteen max. 60°C
- Kuivaustekniikka: AirDry
- Ohjauspaneelissa teksti/symbolit
- Ohjauspaneelissa symbolit
- Muu informaatio/merkkivalot: Ajastin 3 h, Valmis, Päällä/käynnistys, Huuhtelukirkaste, Pehmennysuola, Päällä/poissa
- Ajastustoiminto 3 tuntia
- Fuzzy Logic - automaattinen täyttömäärän tunnistus
- Yläkorin korkeuden säätö

Tekniset tiedot:

- Paneelin väri : Valkoinen
- Oven väri : Valkoinen
- Asennus/sijointus : Pöytätason alle/kaapistoon
- Täyttömäärä (IEC-astiayksikköä, 2010/30/EU) : 13
- Energialuokka (2010/30/EU) : A+
- Energiankulutus/vuosi (kWh, 2010/30/EU) : 295
- Energiankulutus/pesu (kWh, 2010/30/EU) : 1.039
- OFF-mode energiankul. (W, 2010/30/EU) : 0.5
- Left on-mode energiankul. (W, 2010/30/EU) : 5
- Vuotuinen vedenkul. (ltr, 2010/30/EU) : 3080
- Kuivaustulos (2010/30/EU) : A
- Luokitusohjelma (2010/30/EU) : Säästöohjelma 50°C
- Luokitusohjelman pituus (min, 2010/30/EU) : 227
- Left on-mode pituus (min, 2010/30/EU) : 5
- Äänitaso (dB(A) re 1 pW, 2010/30/EU) : 48
- Vedenkulutus (ltr, 2010/30/EU) : 11
- Pesutulos (2010/30/EU) : A
- Pesuohjelmat (kpl) : 5
- Pesulämpötilat (kpl) : 3
- Yläkori : Kääntyvät kuppihyllyt
- Taso aterimille : -
- Kuppihylly (kpl) : 4 muovista
- Yläkorin korkeussäätö : Säädettävä
- Alakori : Kiinteät lautastelineet
- Ruokailuvälinekori : Metallin värinen
- Vedenottoletkun pituus (cm) : 150
- Poistoletkun pituus (cm) : 150
- Virtajohdon pituus (m) : 1,5
- Jännite (V) : 220-240
- Liitäntäteho (W) : 1950
- Tarvittava sulake (A) : 10
- Lapposarja vakiona : -
- Luukun saranat : Normaali
- Nettopaino (kg) : 37.15
- Korkeus (mm) : 818
- Leveys (mm) : 596
- Syvyys (mm) : 590

Tuotekuvaus:

60 cm, 13 astiastoa, Äänitaso: 48 dB(A), Energialuokka: A+, AirDry, 5 ohj. /3 lämp., Pesuohjelmat: Eco 50°, Tehopesu 70°C, Normaali-ohjelma 65°C, Quick Wash 65°, Esihuuhtelu. Ajastin 3 h, Pöytätason alle/kaapistoon, Asennusmitat (KxLxS)(mm): 820-880 x 600 x 570. Väri: Valkoinen

Kellokytkimen asennus

Kellokytkin asennetaan pistorasiapohjaan painamalla kytkin paikalleen. 0-1 kytkin tulee olla tällöin vasemmalla ylhäällä.

Kellokytkimen asetus

Aseta kello oikeaan aikaan myötöpäivään kiertäen

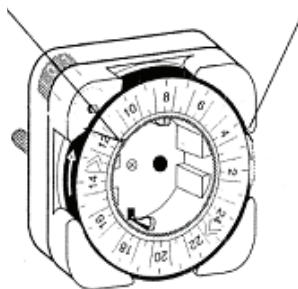

Haluttu lähtöaika (punainen merkki) asetetaan painamalla musta ulkokehä sisäänpäin ja kiertämällä vastapäivään. Lämmitys käynnistyy 2 tuntia aikaisemmin (vihreä merkki).

Piharasian käyttö

Piharasian kansi on pidettävä lukittuna ja liitännäjohto on poistettava pistorasiasta, kun ajoneuvo irroitetaan liitännäjohdosta.

Mahdollisen vikavirtasuojakytkimen toiminta tulee testata kuukausittain sen omalla testauspainikkeella.

Huolto

Varsinaisia huoltotoimenpiteitä laite ei vaadi.

Tekniset tiedot

Sähköiset tiedot:	Nimellisjännite:	U_e 230VAC
	Nimellisvirta:	I_n 16A
	Nimellistaajuus:	f_n 50Hz
	Nimelliseristysjännite:	$U_i = U_e$
	Oikosulkuvirta:	$I_{cw} \leq 10kA$
	Jakelujärjestelmä:	TN
	EMC ympäristö:	A+B
	Standardi	EN 60439-1, EN60439-3
	Suojaus sähköiskulta	Kotelo + suojamaadoitus

Mekaaniset tiedot:	Kotelointiluokka:	IP 24
	Iskulujuusluokka:	IK 08
	Mitat:	235x230x165 (KxLxS)
	Paino:	n. 2,5 kg

Käyttöolosuhteet: ulkona

Asennus	Kiinnitys:	Pylväs / pohjakiinnitteinen
	Asennusasento:	Pystysuora

Tekniset tiedot

Allura Flex täyttää EN 651 -standardin vaatimukset



Allura Flex		
	Kokonaispaksuus	EN-ISO 24346 5,0 mm
	Kulutuspinta	EN-ISO 24340 1,00 mm
	Malliston koko	43
	Keskikovan/Kovan/Erittäin kovan kulutuksen julkiset tilat	EN-ISO 10874 34
	Kevyen/keskikovan/kovan kulutuksen teollisuustilat	EN-ISO 10874 42
	Koko - laatta	EN-ISO 24342 50 x 50 cm / 100 x 100 cm
	Koko - lankku	EN-ISO 24342 100 x 20 cm / 120 x 20 cm / vinolankku 120 x 20 cm / 150 x 28 cm
	Pakkausko - laatta	2,5 m ² (10 kpl) / 2,25 m ² (6 kpl)
	Pakkausko - lankku	2,0 m ² (10 kpl) / 2,4 m ² (10 kpl) 2,4 m ² (12 kpl) / 2,52 m ² (6 kpl)
	Suorakulmaisuus ja suoruus	EN-ISO 24342 < 400 mm < 0,25 mm > 400 mm < 0,35 mm
	Kokonaispaino	ISO 23997 Noin 6550 g/m ²
	Kulutuspinnan sidosainepitoisuus	EN 651 Luokka T
	Liukastumisenesto	DIN 51130 R10
	Askeläänen vaimennus	EN ISO 717-2 14 dB
	Pyörivät tuolipyörät	ISO 4918 Erinomainen
	Painaumakestävyys <i>Tyypillinen arvo</i>	ISO 24343-1 ≤ 0.20 mm ~ 0.11 mm
	Valonkestävyys	ISO 105-B02 ≥ 6
	VOC emissio	ISO 16000-9 ≤ 110 µg/m ³
	Kemikaalikestävyys	EN-ISO 26987 Erittäin hyvä
	Mittapysyvyys (lämmölle altistumisen jälkeen)	EN-ISO 23999 ≤ 0,05%
	Allura Flex täyttää EN 14041 -standardin vaatimukset	EN 14041 CE 0200131_DOP_507
	Paloluokitus	EN 13501 B _s -s1
	Liukastumisenesto	EN 13893 DS - µ > 0,30
	Lämmönjohtokyky	EN 12524 0,25 W/mK
	Sähköstaattinen varaus	EN 1815 < 2 kV

Kaikki Forbo Flooring Systemsin myyntiorganisaatiot maailmanlaajuisesti ovat ISO 9001 -laatusertifioituja.
Kaikki Forbo Flooring Systemsin tuotantolaitokset ovat ISO 14001 -ympäristösertifioituja.
Forbo Flooring Systemsin tuotteiden elinkaariarviointi (LCA) on julkaistu tuotekohtaisissa ympäristöselosteissa (EPD), jotka löytyvät kotisivuiltamme.



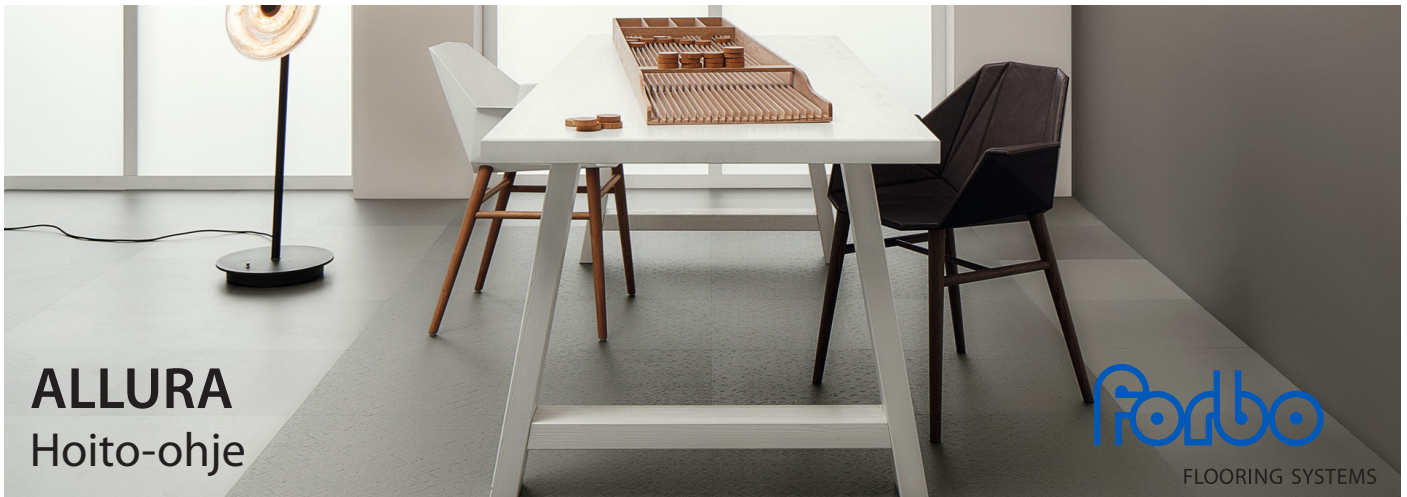

ALLURA Hoito-ohje

Forbo

FLOORING SYSTEMS

Käyttöönottosivous

- Poista roskat ja irtolika imuroimalla tai moppaamalla.
- Pese lattia yhdistelmä- tai lattianhoitokoneella.
- Käytä neutraalia puhdistusainetta pH 7-8.
- Käytä koneissa punaista laikkaa kierrosnopeudella 150-300 / minuutti.
- Huuhtelee lattia yhdistelmäkoneella tai huolellisesti kosteapyyhkien puhtaalla vedellä.
- Anna lattian kuivua.
- Mikäli lattialla oleva pöly on pääasiassa betonipölyä, käytä heikosti hapanta ainetta pH 4 - 4,5 käyttöönoton yhteydessä.
- Emme suosittele Alluran kuivakiillottamista.

Ylläpitosisivous ja hoito

- Ylläpitosisivoukseen suositellaan nihkeitä menetelmiä. Käsityövälineinä mopit tai liinat nihkeytetään neutraalilla puhdistusaineliuksella. Käyttöliuoksen pH 7-8.
- On suositeltavaa käyttää pyykinpesukonetta moppien ja liinojen pesuun (mikrokuitutuotteiden kohdalla määrävälein pakollinen), jolloin mopit ja liinat saadaan suoraan linkouksen jälkeen nihkeinä käyttöön.
- Paras tulos saadaan ylläpitosisivouksessa koneellisella siivouksella. Yhdistelmäkoneessa käytetään punaista laikkaa kierrosnopeudella 150-300 kierrosta minuutissa, ja joko neutraalia tai heikosti emäksistä yleispuhdistusainetta, pH 7-9.
- Puhdistus- ja hoitoaineen käyttö jaksottain vähentää lian tarttumista ja helpottaa ylläpitosisivousta.

Perussivous

- Mikäli lattia on likainen/ pinttynyt, tee heikosti emäksisestä ylläpitosisivousaineesta käyttöliuos pH 8-9
- Levitä aine lattialle ja anna vaikuttaa 2-3 minuuttia. Pese lattia koneellisesti punaisella laikalla ja imuroi likavesi heti pois.
- Jos lattiasa on vaikeampia tahroja/ pinttymiä, toimi samalla tavoin, mutta ota käyttöön emäksinen aine pH 10-11.
- Lattiaa ei vahata.

Yleisiä ohjeita

Suojaa vasta-asennetut lattiat

Kaikki vasta-asennetut lattiat tulee peittää ja suojata sopivalla, värjäämättömällä päällysteellä mahdollisen muun rakennustoiminnan ajaksi. Käytä tuolien ja pöytien jaloissa suojahuopaa lattian naarmuuntumisen vähentämiseksi. Konttorituolien rullat tulee olla vinyylilattioille sopivaa pehmeää materiaalia EN425:n mukaisesti.

Käytä sisäänkäyntijärjestelmää

Jopa 80% rakennukseen kulkeutuvasta liasta tulee kenkien mukana. Suosittelemme riittävän kokoista (ihanteellisesti 6 metriä) ja laatuista sisäänkäyntijärjestelmää. Forbon Coral -sisäänkäyntijärjestelmä poistaa ja kerää tutkitusti jopa 94% kaikista kenkien mukana kulkeutuvasta liasta ja kosteudesta. Järjestelmän käyttö vähentää kiinteistön ylläpitokustannuksia, ylläpitää muiden lattianpäällysteiden ulkonäköä sekä vähentää liukastumisriskiä. Kuten kaikki lianpoistojärjestelmät, myös Coral tulee puhdistaa säännöllisesti jotta siihen kerääntynyt lika saadaan pois.

Siivouksesta

- Säännöllinen siivous on hyödyllisempää ja taloudellisempää kuin satunnainen syväpuhdistus
- Käytä suositeltuja siivousaineita, kuten KiiltoCleanin ja Diverseyn tuotteita. Korkealaatuiset siivousaineet ja -laitteet varmistavat tehokkaan hoidon.
- Noudata aina ainevalmistajan suosituksia.

Siivousaineiden käyttö

Ohjeiden vastainen siivousaineiden käyttö saattaa vahingoittaa tai värjätä lattiamateriaalin. Aineiden liika-annostelu tai riittämätön huuhtelu saattaa aiheuttaa lattian entistä voimakkaamman likaantumisen. Hiovien jauheiden tai puhdistusaineiden käyttö on kielletty.

Usein esitettyjä kysymyksiä

Kuinka usein lattia tulisi puhdistaa?

Optimaalinen puhdistustiheys on riippuvainen lattian käytöstä. Suunniteltaessa lattian hoito-ohjelmaa on ensin huomioitava lattian sijainti, esim. onko lattia lähellä sisäänkäyntiä tai onko lattia yläkerroksissa? Kerääkö lattia kuivaa vai kosteaa likaa? Kuinka paljon lattiaa käytetään? Huomioi, että vaaleat ja yksiväriset lattiat saattavat vaatia tiheämpää siivousta.

Pitääkö lattia kiillottaa?

Tuotteittemme kehittynyt pintakäsittely ei vaadi kiillotusaineiden käyttöä.

Kuinka poistan tahroja?

Tahrat on hyvä poistaa heti kun ne huomataan. Useimmat tahrat voidaan poistaa turvallisesti käyttämällä kuivaa (paperi)pyyhettä, vettä, mietoa puhdistusainetta, puhdistusspriitä tai alkoholia (tässä järjestyksessä). Emäksisten aineiden (ammoniakki, sooda), voimakkaiden liuottimen kuten asetonin käyttö on ehdottomasti kielletty. Ne voivat olla vahingollisia niin lattiallesi kuin itsellesi.

Tahratyyppi Tahranpoistomenetelmä

Suklaa, rasva, hedelmä, tuoremehu, jäätelö, kerma, kahvi, limonadi, tee, viini, muna, olut, uloste, virtsa, oksennus	Neutraali puhdistusaineliuos
Piki, kumi, öljy, kenkävoide, noki, väriliitu, huulipuna, tussi	Mineraalitärpätti, puhdistussprii. Käytetään punaista laikkaa
Steariini, purukumi	Tahra jäähdytetään jääpussilla ja raaputetaan varovasti irti
Veri	Kylmä vesi
Ruoste	12%:nen etikkaliuos tai hapan puhdistusaine, jossa on oksaalihappoa.
Savukkeiden palojälki	Palojälkeä raaputetaan varovasti terävällä veitsellä tai vastaavalla. Lopuksi kiillotetaan punaisella laikalla.
Liima	Ksyleeni. Ksyleeni kaadetaan liinaan ja liimatahra poistetaan nopeasti. Tahrannoiston jälkeen alue kosteapyyhitään puhtaalla vedellä ja lopuksi kuivataan puhtaalla liinalla tai paperilla.

Laikat ja kierrosnopeudet

Suosittellemme niin ylläpitosiivoukseen kuin perussiivoukseen käytettäväksi punaista laikkaa. Sinistä tai vihreää laikkaa ei tarvita normaalissa siivouksessa ja ylläpidossa. Ruskeaa ja mustaa laikkaa ei tule käyttää.

Lattianhoitokoneissa on sopiva kierrosmäärä 150-300 kierrosta minuutissa. Suosittelemme 300-500 kierroksen nopeutta mikäli halutaan poistaa homogeenisen vinyylin kiiltoeroja sekä palauttamaan lattian alkuperäinen ulkonäkö.

MAALITYYPPI Alkydivahvisteinen akrylaattidispersiomaali rasisluokan 03 ja 04 (MaalausRYL 2012) kuiviin sisätiloihin. MaalausRYL 2012:n mukainen maalaustuoteryhmä 314. Kiiltoryhmä 6, täyshimmeä. Matala sivukiilto.

Tuote kuuluu rakennusmateriaalien päästöluokituksen **M1-ryhmään**.

KÄYTTÖ Soveltuu sisäseinien ja -kattojen maalaukseen esim. asuin- ja toimistohuoneissa. Maalia on helppo levittää ja se jättää tasaisen, miellyttävän näköisen, himmeän pinnan. Alustana voi olla betoni, rappaus, erilaiset rakennuslevyt, tasoite ja tiili. Lisäksi TEKNOSPRO 5 soveltuu vanhojen alkydi- ja dispersiomaalipintojen uudelleenmaalaukseen.

TEKNISET TIEDOT**Kuiva-ainepitoisuus**

N. 38 tilavuus-%

Haihtuvat orgaaniset aineet (VOC)

EU VOC raja-arvo (kat A/a): 30 g/l. Tuotteen VOC: max. 30 g/l.

Käytännön riittoisuus

Ennen maalattu pinta	10 - 12 m ² /l
Tasoite ja puukuitulevy	7 - 10 m ² /l
Betoni- ja rappauspinta	4 - 7 m ² /l

Tiheys

n. 1,3 g/ml

Kuivumisaika, +23°C / 50 % RH**- pölykuiva**

½ tunnin kuluttua

- päällemaalattavissa

1 tunnin kuluttua

Kuivuminen hidastuu ilman ollessa viileä ja/tai kostea.

Ohenne, välineiden pesu

Vesi. Työvälineet pestään välittömästi käytön jälkeen lämpimällä vedellä ja pesuaineella.

Kiilto

Täyshimmeä

Värisävyt

Perusmaalit 1 ja 3, jotka voidaan sävyttää sävytyspastoilla sisämaalivärikarttojen sävyihin.

Pesun- ja kulutuksenkesto

Maalipinnan kulutuksen kesto on hyvä. Maalipinta on puhdistettavissa.

SFS-EN 13300 -luokituksen mukainen märkähankauskestoluokka on 1 (ISO 11998).

Vesirasisituksen kesto on yli 2000 harjauskierrosta (MaalausRYL 2012, vesiohenteisten sisäseinä- ja kattomaalien testimenetelmät ja arviointi).

Kestää yli 5000 harjausta, SFS 3755.

Pakkauskoot

Perusmaali 1: 2,7 L, 9 L, 18 L

Perusmaali 3: 2,7 L, 9 L, 18 L

VAROITUSMERKINTÄ

Katso käyttöturvallisuustiedote.

KÄYTTÖOHJEET**Pinnan esikäsittely**

Uudet pinnat puhdistetaan pölystä ja liasta.
Aikaisemmin maalatut pinnat pestään RENZA SUPER maalipesuaineella.
Kovat tai kiiltävät pinnat hiotaan himmeiksi ja hiontapöly poistetaan.
Liima- tai kalkkimaalilla maalatuista pinnoista on vanha maali poistettava kokonaan.
Ruiskutasoitettut kattopinnat, jotka eivät ole vedenkestäviä, suosittelemme pohjustettaviksi liuteohenteisella pohjamaalilla, esim. FUTURA 3 tartuntapohjamaalilla.
Pinnan epätasaisuudet silotetaan kohteeseen sopivalla TEKNOSPRO-sarjan tasoitteella.
Kuivunut tasoite hiotaan ja pöly poistetaan.

Pohjamaalaus

Betoni-, rappaus-, tasoite-, tiili- ja rakennuslevypinnat pohjamaalataan TEKNOSPRO POHJA pohjamaalilla tai suoraan TEKNOSPRO 5:llä.
Teräspinnat pohjamaalataan FERREX AQUA ruosteenestomaalilla.

Maalaus

Ennen käyttöä maali sekoitetaan huolellisesti.
Maalia ohennetaan tarvittaessa vedellä.
Maali levitetään telalla, ruiskulla tai siveltimellä 1 - 2 kertaan.
Sopiva ilmattoman ruiskun suutin on 0,017 - 0,021".

Maalausolosuhteet

Maalattavan pinnan tulee olla kuiva. Maalaustyön ja maalin kuivumisen aikana tulee ilman, pinnan ja maalin lämpötilan olla yli +5°C ja ilman suhteellisen kosteuden alle 80 %.

Tuulettaminen maalaustyön ja maalin kuivumisen aikana nopeuttaa maalin kuivumista.

Maalipinnan hoito

Maalin lopullinen kalvonmuodostus normaaliolosuhteissa kestää n. 4 viikkoa, jonka jälkeen pinta on saavuttanut lopullisen kovuutensa ja kestävyytensä. Ennen tätä maalipintaa on käsiteltävä varoen.

Maalipinta voidaan puhdistaa neutraalilla (pH 6 - 8) pesuaineliuoksella pyyhkimällä. Pahoin likaantuneilla pinnoilla voidaan käyttää myös heikosti emäksisiä (pH 8 - 10) pesuaineita. Pesuaine ja lika poistetaan pyyhkimällä ja/tai huuhtelemalla pinta puhtaalla vedellä. Työvälineenä käytetään siivouspyyhettä, pehmeää sientä tms. Karkeaa harjausta tai voimakasta hankausta tulee välttää. Pesuaineiden käytössä noudatetaan pesuainevalmistajan laimennus- ym. käyttöohjeita.

Varastointi

Ei saa jäätyä.

Tuoteselosteen tiedot perustuvat laboratoriokokeisiin ja käytännön tuloksiin. Kaikki arvot ovat ohjeellisia ja riippuvat mm. sävystä ja kiiltoasteesta. Koska emme voi vaikuttaa maalin käyttö- ja työolosuhteisiin, vastaamme vain maalin laadusta ja takaamme, että se on Teknoksen laadunvarmistuksen mukainen. Emme vastaa vahingoista jotka aiheutuvat tuotteen käytöstä vastoin käyttöohjetta tai -tarkoitusta. Kotisivuiltamme www.teknos.com löydät ajan tasalla olevat versiot tuoteselosteista, käyttöturvallisuustiedotteista ja järjestelmäselosteista.



FI_1617_Tuoteseloste.pdf

HUONESÄÄTIMEN KÄYTTÖOHJE

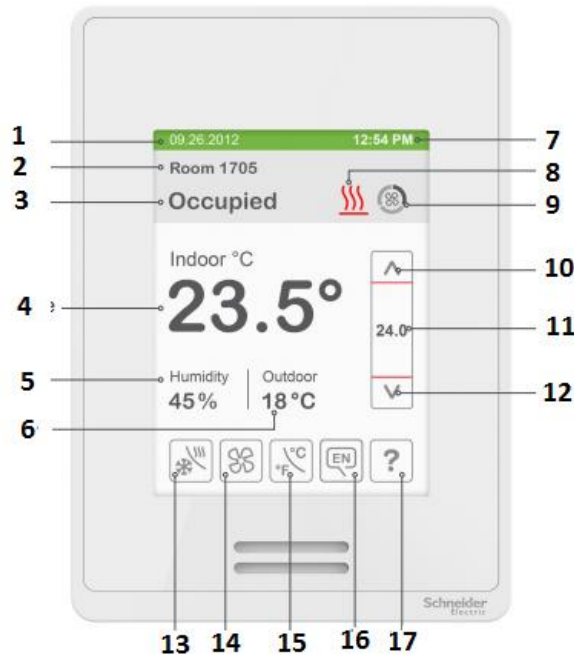

- 1: Päiväys
- 2: Info teksti
- 3: Säätimen tila: kotona / poissa / kotona tehostus
- 4: Huoneilman lämpötila
- 5: Huoneilman kosteus (ei käytössä)
- 6: Ulkoilman lämpötila
- 7: Kellonaika
- 8: Säätimen tila: punainen symbolin osoittaa milloin huoneistoa lämmitetään
- 9: Puhaltimen tila (ei käytössä)
- 10: Nostaa huonelämpötilan asetusarvoa ylöspäin
- 11: Tämän hetken huonelämpötilan asetusarvo
- 12: Laskee huonelämpötilan asetusarvoa alaspäin
- 13: Säätimen moodi: automaatti / lämmitys / seis
- 14: Puhaltimen moodi (ei käytössä)
- 15: Lämpötilänäytön yksikön valinta: celsius / fahrenheit
- 16: Kielen valinta
- 17: Kotona / poissa-painike.

Painiketta 17 painettaessa siirtyy säädin kotona tilaan, jolloin valot ja pistorasiat ovat päällä. Lämpötilan asetusarvo nousee kotona tilanteeseen

Painamalla painiketta toistamiseen tehostetaan huoneiston ilmanvaihtoa.

Painamalla painiketta uudelleen säädiin siirtyy poissa tilanteeseen.

GETTING STARTED? EASY.

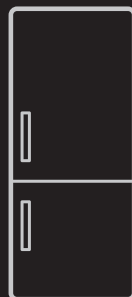

DA	Brugsanvisning	2
	Køle-/fryseskab	
FI	Käyttöohje	11
	Jääpakastin	
NO	Bruksanvisning	20
	Kombiskap	
SV	Bruksanvisning	29
	Kyl-frys	

RJP4545

OPLYSNINGER OM SIKKERHED

Læs brugsanvisningen grundigt, før apparatet installeres og tages i brug. Producenten påtager sig intet ansvar for eventuelle skader, der er resultatet af forkert installation eller brug. Opbevar altid brugsanvisningen på et sikkert og tilgængeligt sted til senere opslag.

SIKKERHED FOR BØRN OG ANDRE UDSATTE PERSONER

- Apparatet kan bruges af børn fra 8 år og opefter samt af personer med nedsat fysisk, sensorisk eller psykisk funktionsevne, eller som mangler den nødvendige erfaring eller viden, hvis de er under opsyn eller er blevet instrueret i at bruge apparatet på en sikker måde samt forstår de medfølgende farer.
- Børn må ikke lege med apparatet.
- Børn må ikke udføre rengøring og vedligeholdelse på apparatet uden opsyn.
- Opbevar al emballage utilgængeligt for børn, og bortskaf det korrekt.

GENERELT OM SIKKERHED

- Dette apparat er beregnet til husholdningsbrug eller lignende anvendelse, som f.eks.:
 - Stuehuse, kantineområder i butikker, på kontorer og i andre arbejdsmiljøer
 - Af kunder på hoteller, moteller, bed & breakfast og andre miljøer af indkvarteringstypen
- Sørg for, at der er frit gennemtræk gennem udluftninger, både i apparatets kabinet og i et evt. indbygningselement.
- Brug ikke mekaniske redskaber eller andre kunstige hjælpemidler til at fremskynde optøningen, medmindre de er anbefalet af producenten.
- Undgå at beskadige kølekredsløbet.
- Brug ikke el-apparater indvendig i køleskabet, med mindre det er anbefalet af producenten.

- Undlad at bruge højtryksrensere eller damp til at rengøre apparatet.
- Rengør apparatet med en fugtig, blød klud. Brug kun et neutralt rengøringsmiddel. Brug ikke slibende midler, skuresvampe, opløsningsmidler eller metalgenstande.
- Opbevar ikke eksplosive stoffer, som f.eks. aerosolbeholdere med brændbar drivgas, i dette apparat.
- Hvis netledningen er beskadiget, skal den af sikkerhedsgrunde udskiftes af producenten, et autoriseret servicecenter eller en tekniker med tilsvarende kvalifikationer.

SIKKERHEDSANVISNINGER

INSTALLATION



ADVARSEL! Apparatet må kun installeres af en sagkyndig.

- Fjern al emballagen og transportboltene.
- Undlad at installere eller bruge et beskadiget apparat.
- Følg installationsvejledningen, der følger med apparatet.
- Vær altid forsigtig, når du flytter apparatet, da det er tungt. Brug altid sikkerhedshandsker og lukket fodtøj.
- Sørg for, at luften kan cirkulere omkring apparatet.
- Vent mindst 4 timer, inden du slutter apparatet til strømforsyningen efter første installation eller efter at have vendt døren. Dette er for, at olien kan løbe tilbage i kompressoren.
- Inden der udføres nogen form for arbejde på apparatet (f.eks. vending af døren), skal stikket altid tages ud af kontakten.
- Installér ikke apparatet tæt på radiatorer eller komfurer, ovne eller kogeplader.
- Installér ikke apparatet, hvor der er direkte sollys.
- Installér ikke dette apparat på områder, der er for fugtige eller for kolde, som f.eks. udhuse, garager og vinkældere.
- Når du flytter apparatet, skal du løfte op i forkanten, så gulvet ikke bliver ridset.

TILSLUTNING, EL



ADVARSEL! Risiko for brand og elektrisk stød.

- Apparatet skal tilsluttes strøm m/jord, jvf. Stærkstrømsreglementet.
- Sørg for, at parametrene på typeskiltet er kompatible med de elektriske data for strømforsyningen.
- Brug altid en korrekt monteret lovlig stikkontakt.
- Brug ikke multistik-adaptere og forlængerledninger.
- Pas på, du ikke beskadiger de elektriske komponenter (f.eks. netstik, netledning, kompressor). Kontakt det autoriserede servicecenter eller en elektriker for at skifte de elektriske komponenter.
- Netledningen skal være under niveauet for netstikket.
- Sæt først netstikket i stikkontakten ved installationens afslutning. Sørg for, at der er adgang til elstikket efter installationen.
- Undgå at slukke for apparatet ved at trække i netledningen. Tag altid selve netstikket ud af kontakten.

BRUG



ADVARSEL! Risiko for personskade, forbændinger, elektrisk stød eller brand.

- Apparatets specifikationer må ikke ændres.
- Anbring ikke el-apparater (f.eks. ismaskiner) i apparatet, medmindre det er angivet på apparatet som egnet af producenten.
- Vær omhyggelig med ikke at forårsage skade på kølekredsløbet. Det indeholder isobutan (R600a), en naturgas med høj biologisk nedbrydelighed. Denne gas er brandbar.
- Hvis der opstår skader på kølekredsløbet, skal du sørge for, at der ikke er åben ild eller antændelseskilder i rummet. Luft ud i rummet.

- Lad ikke varme ting røre apparatets plastdele.
- Sæt ikke drikkevarer med kulsyre (brus) i fryserafdelingen. Dette vil skabe tryk på drikkevarerne.
- Opbevar ikke brandfarlig gas og væsker i apparatet.
- Undlad at bruge brændbare produkter eller ting, der er fugtet med brændbare produkter, i apparatet eller i nærheden af eller på dette.
- Rør ikke ved kompressoren eller kondensatoren. De er varme.
- Rør ikke ved ting fra fryserafdelingen, hvis dine hænder er våde eller fugtige.
- Indfrys ikke madvarer, der har været optøet.
- Overhold opbevaringsanvisningerne på emballagen til frostvaren.

INDVENDIGT LYS

- Den type lampe, der bruges i dette apparat, er ikke egnet til oplysning i almindelige rum.

VEDLIGEHOLDELSE OG RENGØRING



ADVARSEL! Risiko for skader på mennesker eller apparat.

- Sluk for apparatet, og tag stikket ud af kontakten inden vedligeholdelse.
- Apparatets kølesystem indeholder kulbrinter. Kun en faguddannet person må udføre vedligeholdelse og opladning af enheden.
- Undersøg jævnligt apparatets afløb, og rengør det, hvis det er nødvendigt. Hvis afløbet er blokeret, ophobes afrymningsvandet i bunden af apparatet.

BORTSKAFFELSE



ADVARSEL! Risiko for personskade eller kvælning.

- Tag stikket ud af kontakten.
- Klip elledningen af, og kassér den.
- Fjern lågen, så børn og kæledyr ikke kan blive lukket inde i apparatet.
- Apparatets kølekredslob og isoleringsmaterialer er ozonvenlige.
- Isoleringsskummet indeholder brændbar gas. Kontakt din genbrugsplads ang. oplysninger om, hvordan apparatet bortskaffes korrekt.
- Undgå at beskadige delene til køleenheden, der befinder sig i nærheden af varmeveksleren.

BETJENING

KONTROLPANEL

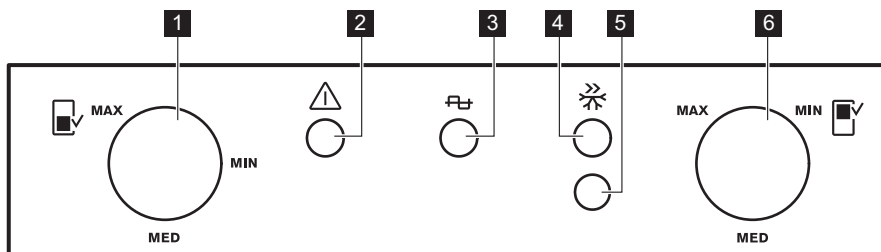

- 1 Termostatknop, fryser
- 2 Alarmlampe
- 3 Tænd/sluk-lampe
- 4 QuickFreeze-indikator

- 5 QuickFreeze / Nulstil alarm-knap
- 6 Termostatknop, køleskab

AKTIVERING

1. Sæt stikket i stikkontakten. Strømlampen tændes.
2. Tænd køleskabet.
Se 'Tænde køleskabet'.
3. Tænd fryseren.
Se 'Tænde fryseren'.

TÆNDING AF KØLESKABET

Tænd for køleskabet ved at dreje køleskabstermostatknappen med uret til en middelhøj indstilling.

TÆNDING AF FRYSEREN

Tænd for fryseren ved at dreje frysertermostatknapen med uret til en middelhøj indstilling.

DEAKTIVERING

1. Sluk for køleskabet.
Se 'Slukke køleskabet'.
2. Sluk for fryseren.
Se 'Slukke fryseren'.
3. Træk stikket ud af stikkontakten.

Kontrollampen slukkes.

SLUKNING AF KØLESKABET

Sluk for køleskabet ved at dreje køleskabstermostatknapen med uret til stilling 'O'.

SLUKNING AF FRYSEREN

Sluk for fryseren ved at dreje frysertermostatknapen med uret til stilling 'O'.

INDSTILLING AF TEMPERATUR

Temperaturen reguleres automatisk.



Hvis den omgivende temperatur er høj, eller apparatet er helt fyldt, og apparatet står på den laveste temperatur, kan kompressoren køre konstant, så der dannes rim eller is på bagvæggen. Hvis det sker, sættes knapperne på en højere temperatur, eller QuickFreeze aktiveres, så den automatiske afrimning starter for at reducere strømforbruget.

Stil termostatknapen på højere eller lavere indstillinger for at vælge den påkrævede køling.

DAGLIG BRUG



ADVARSEL! Se kapitlerne om sikkerhed.

OPBEVARING AF MAD I ET KØLESKAB

Læg låg på maden eller pak den ind, især hvis den lugter stærkt.

Placer maden, så luften kan cirkulere frit rundt om den.

Opbevar maden på alle hylder, ikke tættere end 20 mm fra bagvæggen og 15 mm fra lågen.



Normalt er en mellemindstilling mest passende.

Når den præcise indstilling vælges, skal man dog huske på, at temperaturen i apparatet afhænger af:

- rumtemperaturen
- hvor ofte døren åbnes
- mængden af madvarer
- apparatets placering.

QUICKFREEZE-FUNKTION



Funktionen standser automatisk efter 52 timer.

Aktiver QuickFreeze-funktionen ved at trykke på QuickFreeze.

QuickFreeze-lampen lyser.



Funktionen kan slås fra på et vilkårligt tidspunkt ved at trykke på QuickFreeze.

QuickFreeze-lampen slukkes.

ALARM FOR HØJ TEMPERATUR

Temperaturstigning i apparatet (f.eks. på grund af strømsvigt eller en åben dør) vises ved at:

- alarmlampen blinker
- alarmen lyder.

Mens alarmen lyder, kan den afbrydes ved at trykke på nulstil alarm-knappen.

Advarselslampen holder op med at blinke, når forholdene igen er normale, og alarmen holder op af sig selv.

OPBEVARING AF FROSNE MADVARER

Når apparatet tændes igen efter en længere periode, hvor det ikke har været anvendt, skal det køre i mindst 2 timer med funktionen QuickFreeze slået til, inden der lægges madvarer ind..

Fryseskufferne gør, at du hurtigt og nemt kan finde de madvarer, du skal bruge. Hvis der skal opbevares store mængder madvarer, tages alle skuffer ud, undtagen nederste skuffe, der skal blive siddende for at sikre god luftcirkulation. På alle hylder er det muligt at anbringe madvarer som stikker ud over hylderne. Dog skal der være mindst 15 mm ud til døren.



ADVARSEL! Hvis madvarerne optøes ved et uheld, f.eks. som følge af strømsvigt, og strømafbrydelsen har varet længere end den angivne optøningstid, er det nødvendigt at spise madvarerne eller at tilberede dem og derefter indfryse dem igen (efter afkøling).

NEDFRYSNING AF FRISKE MADVARER

Fryseafdelingen er velegnet til indfrysning af friske madvarer og til opbevaring af frosne og dybfrosne madvarer i lang tid.

Du behøver ikke ændre indstilling, før du nedfryser små mængder friske madvarer.

Inden indfrysning af friske madvarer startes QuickFreeze-funktionen mindst 24 timer, før madvarerne lægges i fryseafdelingen.

VEDLIGEHOLDELSE OG RENGØRING



ADVARSEL! Se kapitlerne om sikkerhed.

INDVENDIG RENGØRING

Inden apparatet tages i brug bør det vaskes indvendig (inkl. tilbehør) med lunke vand tilsat neutral sæbe for at fjerne den typiske lugt af nyt apparat. Tør grundigt efter.



FORSIGTIG! Brug ikke vaskemidler, skurepulver, chlor eller oliebaseerede rengøringsmidler, da de beskadiger finishets overflade.

REGELMÆSSIG RENGØRING



FORSIGTIG! Undgå at trække i, flytte eller beskadige evt. rør og/eller ledninger i skabet.



FORSIGTIG! Undgå at beskadige kølesystemet.



FORSIGTIG! Når du flytter skabet, skal du løfte op i forkanten, så gulvet ikke bliver ridset.

Apparatet skal jævnlig rengøres:

1. Vask det indvendigt, inkl. tilbehør, med lunke vand tilsat neutral sæbe.
2. Efterse jævnlig dørpakningerne, og tør dem af, så de er rene og fri for belægninger.

Læg de friske madvarer, der skal indfryses, i det nederste rum.

Den maksimale mængde madvarer, der kan indfryses på 24 timer, står på typepladen.

Indfrysingsprocessen varer 24 timer: I dette tidsrum må der ikke lægges andre madvarer i, som skal indfryses.

Når indfrysningen er slut, vendes der tilbage til den ønskede temperatur (se "QuickFreeze-funktionen").



I så fald kan temperaturen i køleafdelingen komme under 0 °C. Hvis det sker, sættes termostatknappen på en varmere indstilling.

3. Skyl og tør grundigt af.
4. Rens kondensatoren og kompressoren bag på skabet med en børste, hvis der er adgang til dem.
Det øger apparatets ydeevne og sparer strøm.

AFRIMNING AF KØLESKABET

Under normal drift afrimes fordampere i køleafdelingen automatisk, hver gang kompressoren standser. Afrimningsvandet ledes ud gennem en rende og ned i en særlig beholder bag på apparatet (over kompressoren), hvor det fordamper.

Afløbet til afrimningsvand sidder midt i renden i køleafdelingen. Det skal jævnlig renses, så vandet ikke løber over og drypper ned på maden i skabet.

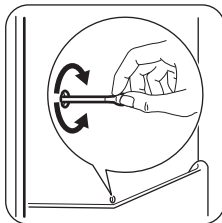

AFRIMNING AF FRYSEREN



FORSIGTIG! Brug aldrig skarpe metalgenstande til at skrabe rim af fryseren. Det kan beskadige den. Brug ikke mekaniske redskaber eller andre kunstige hjælpemidler til at fremskynde optøningen, medmindre det er anbefalet af producenten. Hvis dybfrostvarenes temperatur er steget under afrimningen, kan det forkorte deres holdbarhed.



Ca. 12 timer før afrimningen indstilles termostatknappen til en lavere temperatur for at opbygge tilstrækkelig ekstra køling til afbrydelsen i driften.

Der vil altid dannes lidt rim på hyldeerne i frostrummet og rundt om øverste rum.

Fryseren skal afrimes, når laget af rim er 3-5 mm tykt.

1. Sluk for apparatet, og tag elstikket ud af stikkontakten.
2. Tag eventuelle madvarer ud, pak dem ind i flere lag avispapir, og læg dem et koldt sted.



ADVARSEL! Rør ikke frostvarer med våde hænder. Hænderne kan fryse fast til pakken.

3. Lad døren stå åben, og beskyt gulvet mod afrimningsvand, f.eks. med en klud eller en flad beholder.
Sæt evt. en grydefuld varmt vand i frostafdelingen for at fremskynde optøningen. Fjern efterhånden isstykkerne med en isskraber.
4. Når afrimningen er afsluttet, tørres skabet grundigt af indvendig, og skraberens gemmes til næste gang
5. Tænd for køleskabet.
Vent mindst 3 timer, inden du stiller mad tilbage i fryseren.

PAUSE I BRUG

Tag følgende forholdsregler, når apparatet ikke skal bruges i længere tid:

1. Tag stikket ud af stikkontakten.
2. Tag al maden ud.
3. Afrim (hvis nødvendigt) og rengør apparatet og alt tilbehør.
4. Rengør apparatet inkl. alt tilbehør.
5. Lad døren/dørene stå åben for at forebygge ubehagelig lugt.

FEJLFINDING



ADVARSEL! Se kapitlerne om sikkerhed.

HVIS NOGET GÅR GALT...

Problemer	Mulige årsager	Løsning
Apparatet støjer.	Apparatet står ikke stabilt.	Kontrollér, om apparatet står stabilt.
Kompressoren kører hele tiden.	Temperaturen er indstillet forkert.	Se kapitlet "Betjening"/"Betjeningspanel".
	Der blev lagt for store mængder madvarer i på samme tid.	Vent nogle få timer, og kontrollér så temperaturen igen.
	Der er for høj stuetemperatur.	Se klimaklassediagrammet på typepladen.
	Madvarerne var for varme, da de blev lagt i apparatet.	Lad madvarerne komme ned på stuetemperatur, før de lægges i.

Problemer	Mulige årsager	Løsning
	QuickFreeze-funktionen er slået til.	Se "QuickFreeze-funktion".
Kompressoren starter ikke straks, når der er trykket på QuickFreeze-knappen, eller når temperaturen er ændret.	Det er normalt og skyldes ikke fejl.	Kompressoren starter efter noget tid.
Der løber vand inde i køleskabet.	Vandafløbet er tilstoppet.	Rens vandafløbet.
	Madvarer forhindrer, at vandet løber ned i vandbeholderen.	Sørg for, at madvarerne ikke rører ved bagpladen.
Der løber vand ud på gulvet.	Smeltevandsafløbet er ikke tilsluttet fordampningsbakken over kompressoren.	Tilslut smeltevandsafløbet til fordampningsbakken.
Temperaturen kan ikke indstilles.	QuickFreeze- eller Quick-Chill-funktionen er slået til.	Sluk for QuickFreeze eller Quick-Chill manuelt, eller vent, indtil funktionen nulstilles automatisk, for at indstille temperaturen. Se under "QuickFreeze- eller Quick-Chill-funktionen".
Temperaturen i apparatet er for lav/høj.	Temperaturen er ikke indstillet korrekt.	Vælg en højere/lavere temperatur.
	Madvarernes temperatur er for høj.	Lad madvarerne køle ned til stuetemperatur, før de sættes i skabet.
	Der blev opbevaret for store mængder mad på samme tid.	Læg færre madvarer i ad gangen.
	QuickFreeze-funktionen er slået til.	Se "QuickFreeze-funktion".
Apparatets sidepaneler er varme.	Dette er en normal tilstand, der forårsages af varmevekslerens drift.	Sørg for, at der er et mellemrum på mindst 30 mm mellem hver side af apparatet og det omgivende møbel, når den omgivende temperatur overskrider 38 °C.
Der er for meget kondenseret vand på køleskabets bageste væg.	Lågen blev åbnet for hyppigt.	Åbn kun lågen, når det er nødvendigt.
	Lågen blev ikke lukket helt.	Sørg for, at lågen er helt lukket.
	Opbevaret mad blev ikke pakket ind.	Pak mad ind i velegnet emballage, inden det opbevares i apparatet.
Lågen åbner ikke nemt.	Du forsøgte at åbne lågen igen, lige efter den blev lukket.	Vent nogle få sekunder mellem lukning og genåbning af lågen.



Hvis rådet ikke fører til det ønskede resultat, skal du kontakte det nærmeste autoriserede servicecenter.

UDSKIFTNING AF PÆREN

1. Tag stikket ud af kontakten.
2. Skub den bevægelige del af lampedækslet (1) for at hægte det af.
3. Fjern lampedækslet (2).

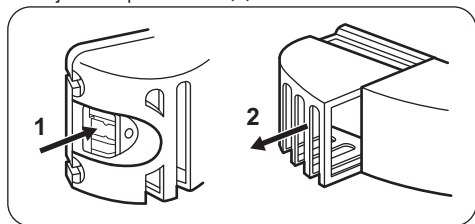

4. Udskift pæren med en, der har samme effekt og form, og som er specielt beregnet til husholdningsapparater.
5. Montér lampedækslet.
6. Sæt stikket i stikkontakten.
7. Åbn lågen. Se efter, at lampen lyser.

INSTALLATION



ADVARSEL! Se kapitlerne om sikkerhed.

OPSTILLING

Apparatet kan installeres et tørt sted med god udluftning, hvor rumtemperaturen passer til den anførte klimaklasse på apparatets typeskilt:

Klimaklasse	Omgivelsestemperatur
SN	+10°C til +32°C
N	+16°C til +32°C
ST	+16°C til +38°C
T	+16°C til +43°C

- Apparatet skal tilsluttes strøm m/jord, jvf. Stærkstrømsreglementet. Stikket på netledningen har en kontakt til dette formål. Hvis der ikke er jord på stikkontakten, tilsluttes apparatet en særskilt jordforbindelse iht. Stærkstrømsreglementet. Spørg en autoriseret installatør til råds.
- Producenten fralægger sig ethvert ansvar, hvis de nævnte sikkerhedsregler ikke overholdes.
- Dette apparat opfylder gældende EØF-direktiver.

INSTALLATION AF APPARATET OG VENDING AF DØR



Se særskilt vejledning om installation (krav til lufttilførsel, nivellering) og vending af dør.

TILSLUTNING, EL

- Inden tilslutning til lysnettet skal det kontrolleres, at spændingen og frekvensen på mærkepladen svarer til boligens forsyningsstrøm.

TEKNISKE DATA

Højde	1845 mm	Dybde	642 mm
Bredde	595 mm	Temperaturstigningstid	30 t

Spænding	230 - 240 V
Hyppighed	50 Hz

De tekniske specifikationer fremgår af mærkeplade udvendigt eller indvendigt i apparatets samt af energimærket.

MILJØHENSYN

Genbrug materialer med symbolet . Anbring emballagematerialet i passende beholdere til genbrug. Hjælp med at beskytte miljøet og menneskelig sundhed samt at genbruge affald af elektriske og elektroniske apparater. Kasser ikke

apparater, der er mærket med symbolet , sammen med husholdningsaffaldet. Lever produktet tilbage til din lokale genbrugsplads eller kontakt din kommune.

TURVALLISUUSTIEDOT

Lue laitteen mukana toimitetut ohjeet ennen laitteen asennusta ja käyttöä. Valmistaja ei ota vastuuta henkilövahingoista tai vahingoista, jotka aiheutuvat virheellisestä asennuksesta tai käytöstä. Säilytä ohjeita aina varmassa ja helppopääsyisessä paikassa tulevia käyttökertoja varten.

LASTEN JA TAITAMATTOMIEN HENKILÖIDEN TURVALLISUUS

- Vähintään 8 vuotta täyttäneet lapset ja sellaiset henkilöt, joiden fyysiset, sensoriset tai henkiset kyvyt eivät ole tähän riittäviä tai joilla ei ole laitteen tuntemusta tai kokemusta sen käytöstä, saavat käyttää tätä laitetta ainoastaan silloin, kun heidän turvallisuudestaan vastaava henkilö valvoo ja ohjaa heitä käyttämään laitetta turvallisesti ja ymmärtämään sen käyttöön liittyvät vaarat.
- Älä anna lasten leikkiä laitteella.
- Lapset eivät saa puhdistaa laitetta tai suorittaa laitteeseen käyttäjän huoltotoimenpiteitä.
- Kaikki pakkaukset tulee pitää lasten ulottumattomissa ja hävittää asianmukaisesti.

YLEISET TURVALLISUUSOHJEET

- Laite on tarkoitettu käytettäväksi kotiympäristöissä ja vastaavissa ympäristöissä, kuten:
 - maatalot, henkilöstön keittiöympäristöt liikkeissä, toimistoissa ja muissa työympäristöissä
 - hotellien, motellien ja muiden majatalojen asiakkaiden käyttöympäristöt.
- Pidä kalusteen sisään asennetun laitteen syvennyksen tai kalustekaapin ilmanvaihtoaukot vapaina.
- Älä yritä nopeuttaa sulatusta mekaanisilla tai muilla sellaisilla välineillä, joita valmistaja ei ole neuvonut käyttämään.
- Varo vahingoittamasta jäähdytysputkistoa.
- Älä käytä sähkölaitteita elintarvikkeiden säilytystiloissa, elleivät ne ole valmistajan suosittelemaa tyyppiä.

- Älä käytä vesisuihketta tai höyryä laitteen puhdistamiseen.
- Puhdista laite kostealla pehmeällä liinalla. Käytä vain mietoja puhdistusaineita. Älä käytä hankausainetta, hankaavia pesulappuja, liuottimia tai metalliesineitä.
- Älä säilytä laitteessa räjähtäviä aineita, kuten syttyvien ponneaineiden aerosolipulloja.
- Jos virtajohto vaurioituu, sen saa vaaratilanteiden välttämiseksi vaihtaa vain valmistaja, valtuutettu huoltoliike tai vastaava ammattitaitoinen henkilö.

TURVALLISUUSOHJEET

ASENNUS



VAROITUS! Asennuksen saa suorittaa vain ammattitaitoinen henkilö.

- Poista kaikki pakkausmateriaalit ja kuljetuspultit.
- Vaurioitunutta laitetta ei saa asentaa tai käyttää.
- Noudata koneen mukana toimitettuja ohjeita.
- Siirrä laitetta aina varoen, sillä se on raskas. Käytä aina suojakäsineitä ja suojaavia jalkineita.
- Varmista, että ilmankierto on hyvä laitteen ympärillä.
- Odota vähintään 4 tuntia ennen laitteen kytkemistä sähköverkkoon ensimmäisen asennuksen tai oven avautumissuunnan vaihtamisen jälkeen. Täten öljy virtaa takaisin kompressorin.
- Irrota pistoke sähköverkosta aina ennen laitteen käsittelyä (esim. oven avautumissuunnan vaihtamista).
- Älä asenna laitetta lämmittimien tai liesien, uunien tai keittotasojen lähelle.
- Laitetta ei saa asentaa suoraan auringonvaloon.
- Älä asenna tätä laitetta liian kosteisiin tai kylmiin tiloihin, kuten rakennustelineisiin, autotalliin tai viinikellariin.
- Kun siirrä laitetta, nosta sitä etureunasta, jotta naarmuta lattiaa.

SÄHKÖLIITÄNTÄ



VAROITUS! Tulipalo- ja sähköiskuvaara.

- Laite on kytkettävä maadoitettuun pistorasiaan.
- Varmista, että arvokilvessä olevat parametrit ovat verkkovirtalähteen sähköarvojen mukaisia.
- Kytke pistoke maadoitettuun pistorasiaan.
- Älä käytä jakorasioita tai jatkojohtoja.

- Varmista, etteivät sähköosat vaurioidu (esim. pistoke, virtajohto, kompressori). Ota yhteyttä valtuutettuun huoltopalveluun tai sähköasentajaan sähköosien vaihtamiseksi.
- Virtajohdon on oltava aina pistokkeen alapuolella.
- Kytke pistoke pistorasiaan vasta asennuksen jälkeen. Varmista, että laitteen verkkovirtakytkentä on oluttuvilla laitteen asennuksen jälkeen.
- Älä vedä virtajohdosta pistoketta irrottaessasi. Vedä aina pistokkeesta.

KÄYTTÖ



VAROITUS! Henkilövahinkojen, palovammojen tai sähköiskujen tai tulipalon vaara.

- Älä muuta laitteen teknisiä ominaisuuksia.
- Älä aseta sähkölaitteita (esim. jäätelökoneita) laitteeseen, ellei valmistaja ole antanut lupaa niiden käyttöön.
- Varo, ettei jäähdytysputkisto vaurioidu. Se sisältää isobutaania (R600a), joka on hyvin ympäristöön yhteensopiva maakaasu. Kyseinen kaasu on syttyvää.
- Jos jäähdytysputkisto vaurioituu, varmista, ettei huoneessa ole avotulta ja syytyslähteitä. Huolehdi hyvästä ilmanvaihdosta.
- Älä anna kuumien esineiden koskea laitteen muoviosia.
- Älä aseta virvoitusjuomia pakastimeen. Muutoin juomasäiliöön muodostuu painetta.
- Älä säilytä tulenarkoja kaasuja tai nesteitä laitteessa.
- Älä aseta laitteeseen, sen lähelle tai päälle syttyviä tuotteita tai syttyviin tuotteisiin kostutettuja esineitä.

- Älä kosketa kompressoriin tai lauhduttimeen. Ne ovat kuumia.
- Älä poista pakastimen tuotteita tai kosketa niihin, jos kätesi ovat märät tai kosteat.
- Älä pakasta uudelleen jo sulaneita elintarvikkeita.
- Noudata pakasteiden pakkauksessa olevia säilytysohjeita.
- Tarkista laitteen poistoaukko säännöllisesti ja puhdista se tarvittaessa. Jos poistoaukko on tukossa, sulanut vesi kerääntyy laitteen pohjalle.

SISÄVALO

- Tässä laitteessa käytetty lampputyypyi ei sovi huoneiden valaistukseen.

HOITO JA PUHDISTUS



VAROITUS! Virheellinen käyttö voi aiheuttaa henkilövahinkoja tai laitteen vaurioitumisen.

- Kytke laite pois toiminnasta ja irrota pistoke pistorasiasta ennen ylläpitotoimien aloittamista.
- Laitteen jäähdytysyksikkö sisältää hiilivetyä. Ainoastaan pätevä alan ammattilainen saa huoltaa yksikköä ja täyttää sen uudelleen.

HÄVITTÄMINEN



VAROITUS! Henkilövahinko- tai tukehtumisvaara.

- Irrota pistoke pistorasiasta.
- Leikkaa johto irti ja hävitä se.
- Poista ovi, jotta lapset ja eläimet eivät voisi jäädä kiinni laitteen sisälle.
- Tämän laitteen jäähdytysputkistossa ja eristysmateriaaleissa ei ole otsonikerrokselle haitallisia aineita.
- Eristevaahto sisältää tulenarkaa kaasua. Kysy lisätietoa laitteen oikeaoppisesta hävittämisestä paikalliselta viranomaiselta.
- Älä vaurioita lämmönvaihtimen lähellä olevaa jääkaapin osaa.

KÄYTTÖ

KÄYTTÖPANEELI

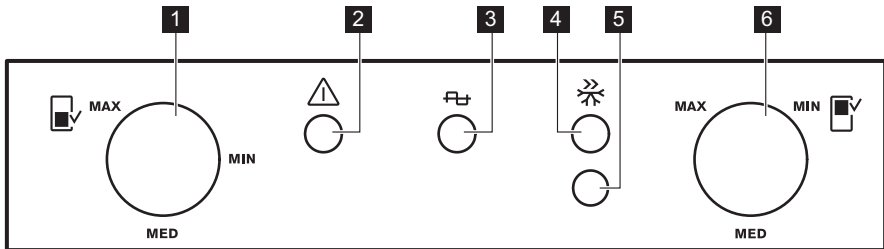

- 1 Pakastimen lämpötilan säädin
- 2 Hälytysmerkkivalo
- 3 Virran merkkivalo
- 4 QuickFreeze -merkkivalo

- 5 QuickFreeze / Hälytyksen kuittauspainike
- 6 Jääkaapin lämpötilan säädin

LAITTEEN KÄYNNISTÄMINEN

1. Kiinnitä pistoke pistorasiaan. Virran merkkivalo syttyy.
2. Kytke jääkaappi päälle. Katso kohta "Jääkaapin kytkeminen päälle".
3. Kytke pakastin päälle. Katso kohta "Pakastimen kytkeminen päälle".

JÄÄKAAPIN KYTKEMINEN PÄÄLLE

Jääkaappi kytketään toimintaan kääntämällä jääkaapin lämpötilan säädintä myötöpäivään keskiasentoon.

PAKASTIMEN KYTKEMINEN PÄÄLLE

Pakastin kytketään toimintaan kääntämällä pakastimen lämpötilan säädintä myötöpäivään keskiasentoon.

LAITTEEN KYTKEMINEN POIS TOIMINNASTA

1. Kytke jääkaappi pois toiminnasta. Katso kohta "Jääkaapin kytkeminen pois toiminnasta".
2. Kytke pakastin pois toiminnasta. Katso kohta "Pakastimen kytkeminen pois toiminnasta".
3. Irrota pistoke pistorasiasta. Virran merkkivalo sammuu.

JÄÄKAAPIN KYTKEMINEN POIS TOIMINNASTA

Jääkaappi kytketään pois toiminnasta kääntämällä jääkaapin lämpötilan säädintä myötöpäivään asentoon "O".

PAKASTIMEN KYTKEMINEN POIS TOIMINNASTA

Pakastin kytketään pois toiminnasta kääntämällä pakastimen lämpötilan säädintä myötöpäivään asentoon "O".

LÄMPÖTILAN SÄÄTÄMINEN

Lämpötila säätyy automaattisesti.



Jos sijoituspaikan lämpötila on korkea tai laite on täynnä ja laitteen lämpötilaksi on valittu alhaisin lämpötila, kompressorin voi käydä jatkuvasti, jolloin takaseinään muodostuu huurretta. Tässä tapauksessa lämpötilan säätimet tulee kääntää korkeampaan lämpötilaan tai QuickFreeze-toiminto tulee kytkeä toimintaan automaattisen sulatuksen käynnistämiseksi ja energiankulutuksen laskemiseksi.

Lämpötilaa säädetään asettamalla lämpötilan säädin suurempien tai pienempien asetusarvojen kohdalle.



Keskiasento on yleensä sopivin asetus.

Huomioi lämpötilan säätämässä seuraavat siihen vaikuttavat asiat:

- huoneen lämpötila
- oven avaustiheys
- säilytettävien elintarvikkeiden määrä
- laitteen sijaintipaikka.

QUICKFREEZE -TOIMINTO



Toiminto kytkeytyy automaattisesti pois toiminnasta 52 tunnin kuluttua.

Kytke toiminto QuickFreeze päälle painamalla QuickFreeze.

QuickFreeze-toiminnon merkkivalo syttyy.



Voit poistaa toiminnon käytöstä milloin tahansa painamalla QuickFreeze. QuickFreeze-merkkivalo sammuu.

KORKEAN LÄMPÖTILAN HÄLYTYS

Kun laitteen sisälämpötila kohoaa (esimerkiksi sähkökatkon tai oven avaamisen vuoksi):

- hälytysmerkkivalo vilkkuu
- kuuluu äänimerkki.

Äänimerkin voi vaimentaa painamalla hälytyksen kuittauspainiketta.

Kun lämpötila on palautunut normaaliksi, hälytysmerkkivalon vilkkuminen loppuu ja äänimerkki sammuu automaattisesti.

PÄIVITTÄINEN KÄYTTÖ



VAROITUS! Lue turvallisuutta koskevat luvut.

ELINTARVIKKEIDEN SÄILYTTÄMINEN JÄÄKAAPPIOSASTOSSA

Peitä ruoka kannella tai kääri se folioon tms. erityisesti, kun ruoka on voimakastuoksuista. Sijoita elintarvikkeet jääkaappiin siten, että ilma pääsee kiertämään vapaasti niiden ympärillä. Säilytä elintarvikkeita kaikilla hyllyillä vähintään 20 mm päässä takaseinästä ja 15 mm päässä ovesta.

PAKASTEIDEN SÄILYTTÄMINEN

Kun käytät pakastinta ensimmäistä kertaa tai pitkän käyttämättömän jakson jälkeen, anna laitteen toimia vähintään 2 tunnin ajan QuickFreeze-toiminnolla. Pakastuslaatikoiden ansiosta löydät haluamasi pakkauksen helposti ja nopeasti. Jos pakastat suuren määrän elintarvikkeita, poista kaikki laatikon alalaatikkoa lukuun ottamatta. Alalaatikon on oltava paikallaan, jotta ilmankierto toimii asianmukaisesti. Kaikille hyllyille on mahdollista sijoittaa elintarvikkeita, jotka tulevat korkeintaan 15 mm oven yli.



VAROITUS! Jos pakastin sulaa vahingossa esimerkiksi sähkökatkon vuoksi, kun sähkö on ollut poikki pitempään kuin teknisissä ominaisuuksissa (kohdassa Käyttöönottoaika) mainitun ajan, sulaneet elintarvikkeet on käytettävä nopeasti tai valmistettava ruoaksi, jonka jälkeen ne voidaan pakastaa uudelleen (kun ne ovat jäähtyneet).

TUOREIDEN ELINTARVIKKEIDEN PAKASTAMINEN

Pakastinosasto soveltuu tuoreiden elintarvikkeiden pakastamiseen sekä valmispakasteiden pitkäaikaiseen säilyttämiseen.

Kun pakastat pieniä määriä tuoreita elintarvikkeita, asetusta ei tarvitse muuttaa.

HOITO JA PUHDISTUS



VAROITUS! Lue turvallisuutta koskevat luvut.

SISÄTILAN PUHDISTAMINEN

Ennen kuin otat laitteen käyttöön, pese sisäosat ja kaikki kaapin sisälle sijoitettavat varusteet haalealla vedellä ja miedolla pesuaineella poistaaksesi uudelle laitteelle tyypillisen hajun. Kuivaa pinnat ja varusteet lopuksi huolellisesti.



HUOMIO! Älä käytä puhdistusaineita, hankaavia jauheita, klooria tai öljypohjaisia puhdistusaineita, sillä ne vahingoittavat pintoja.

SÄÄNNÖLLINEN PUHDISTUS



HUOMIO! Älä vedä, siirrä tai vahingoita kaapin sisällä olevia putkia ja kaapeleita.



HUOMIO! Varo vahingoittamasta jäähdytysjärjestelmää.



HUOMIO! Kun siirät laitetta, nosta sitä etureunasta, jottet naarmuta lattiaa.

Laitte on puhdistettava säännöllisesti.

1. Puhdista sisäosa ja varusteet lämpimällä vedellä ja käsitiskiaineella.

Kun pakastat tuoretta ruokaa, aktivoi QuickFreeze-toiminto vähintään 24 tuntia ennen elintarvikkeiden asettamista pakastinosastoon.

Laita pakastettavat elintarvikkeet alimpaan osastoon.

24 tunnin aikana pakastettavien elintarvikkeiden enimmäismäärä on merkitty arvokilpeen.

Pakastuminen kestää 24 tuntia: tänä aikana pakastimeen ei saa lisätä uusia pakastettavia ruokia.

Kun pakastuminen on päättynyt, palauta lämpötila normaaliin säilytyslämpötilaan (katso kohta "QuickFreeze-toiminto").



Tässä tilassa jääkaappiosaston lämpötila voi laskea alle 0 °C. Aseta lämpötilan säädin tällöin suuremman lämpötila-asetuksen kohdalle.

2. Tarkista oven tiivisteet säännöllisesti ja pyyhi ne puhtaaksi.
3. Huuhtelee ja kuivaa huolellisesti.
4. Jos mahdollista, puhdista laitteen takaosassa sijaitsevat lauhdutin ja kompressorin harjalla. Tämä toimenpide parantaa laitteen suorituskykyä ja säästää energiaa.

JÄÄKAAPIN SULATTAMINEN

Normaalikäytössä huurretta poistuu automaattisesti jääkaappiosaston höyrystimestä aina kompressorin pysähtyessä. Sulatusvesi valuu laitteen takana, kompressorin yläpuolella sijaitsevaan kaukaloon, josta se haihtuu.

Jääkaappiosaston kanavan keskellä oleva sulatusveden tyhjennysaukko on tärkeää puhdistaa säännöllisin väliajoin, jotta vettä ei tulvi yli ja tipu ruokien päälle.

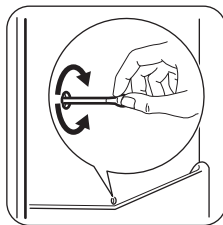

PAKASTIMEN SULATTAMINEN



HUOMIO! Älä koskaan käytä teräviä metalliesineitä huurteen poistamisessa haihuttimesta, sillä tämä voi vahingoittaa sitä. Älä yritä nopeuttaa sulatusta mekaanisilla tai muilla välineillä, joita valmistaja ei ole neuvonut käyttämään. Pakasteiden lämpötilan nouseminen sulatuksen aikana voi lyhentää niiden turvallista säilytysaikaa.



Aseta alhaisempi lämpötila noin 12 tuntia ennen sulatuksen aloittamista, jotta pakasteet jäätyvät mahdollisimman kylmiksi ja varaavat näin itseensä kylmää sulatustoimenpiteen ajaksi.

Pakastimen hyllyihin ja yläosastoon muodostuu aina jonkin verran huurretta.

Sulata pakastin, kun huurterokoksen paksuus on noin 3-5 mm.

1. Kytke laite pois toiminnasta tai irrota pistoke pistorasiasta.
2. Poista pakastimesta kaikki elintarvikkeet, kääri ne paksultsi sanomalehteen ja laita viileään paikkaan.

VIANMÄÄRITYS



VAROITUS! Lue turvallisuutta koskevat luvut.

KÄYTTÖHÄIRIÖT

Ongelma	Mahdollinen syy	Korjaustoimenpide
Laitteen käyntiääni on kova.	Laitetta ei ole tuettu kunnolla paikalleen.	Tarkista, onko laite vakaa.
Kompressori käy jatkuvasti.	Lämpötila on asetettu virheel- lisesti.	Katso kohta "Käyttö"/"Käyttöpa- neeli".
	Laitteeseen on pantu monia elintarvikkeita samanaikaisesti.	Odota muutama tunti ja tarkista lämpötila uudelleen.
	Huoneen lämpötila on liian korkea.	Katso ilmastoluokan taulukko ar- vokilvestä.
	Ruoka on pantu kodinkonee- seen liian lämpimänä.	Anna ruoan jäähtyä huoneen läm- pötilaan ennen pakastamista.



VAROITUS! Älä koske pakastettuun ruokaan märin käsin. Kädet voivat jäätyä kiinni ruokaan.

3. Jätä ovi auki ja suojaa lattia valuvalta vedeltä (esim. pyyhkeellä tai matalalla astialla). Voit nopeuttaa sulatusta asettamalla lämmintä vettä sisältävän astian pakastimen sisään. Poista myös jääpalat jääkaapimella sulatuksen aikana.
4. Kun pakastin on sulatettu, kuivaa sisäpinnat hyvin ja laita kaavin talteen.
5. Kytke laitteeseen virta.

Odota vähintään 3 tuntia ennen elintarvikkeiden asettamista takaisin pakastinosastoon.

JOS LAITETTA EI KÄYTETÄ PITKÄÄN AIKAAN

Jos laitetta ei ole tarkoitus käyttää pitkään aikaan, suorita seuraavat toimenpiteet:

1. Kytke laite irti verkkovirrasta.
2. Ota kaikki ruoat pois.
3. Sulata (jos tarpeen) ja puhdista laite sekä kaikki sen varusteet.
4. Puhdista laite ja kaikki lisävarusteet.
5. Jätä ovi/ovet raolleen, jotta laitteen sisälle ei muodostu epämiellyttävää hajua.

Ongelma	Mahdollinen syy	Korjaustoimenpide
	QuickFreeze-toiminto on kytketty.	Katso kohta "QuickFreeze-toiminto".
Kompressori ei käynnisty heti QuickFreeze-painikkeen painamisen tai lämpötilan muuttamisen jälkeen.	Tämä on normaalia, eikä tarkoita vikaa.	Kompressori käynnistyy jonkin ajan kuluttua.
Vettä valuu jääkaapin sisälle.	Veden tyhjennysaukko on tukossa.	Puhdista veden tyhjennysaukko.
	Elintarvikkeet estävät veden valumisen vedenkeruukaukalo- loon.	Tarkista, että elintarvikkeet eivät kosketa takaseinään.
Vettä valuu lattialle.	Sulatusvesiaukkoa ei ole liitetty kompressorin yläpuolella olevaan haihdutusastiaan.	Kiinnitä sulatusveden poistoputki haihdutusastiaan.
Lämpötilaa ei voi säätää.	QuickFreeze tai QuickChill-toiminto on kytketty päälle.	Kytke QuickFreeze tai QuickChill pois päältä manuaalisesti tai odota, kunnes toiminto nollautuu automaattisesti lämpötilan asettamiseksi. Katso kohta "QuickFreeze- tai QuickChill-toiminto".
Laitteen lämpötila on liian alhainen tai korkea.	Lämpötilaa ei ole säädetty oikein.	Säädi lämpötila korkeammaksi/ alhaisemmaksi.
	Ruoat ovat liian lämpimiä.	Anna ruokien lämpötilan laskea huoneen lämpötilaan ennen kuin laitat ruoat laitteeseen.
	Laitteeseen on lisätty monia elintarvikkeita yhdellä kertaa.	Aseta laitteeseen vähemmän ruokaa yhdellä kertaa.
	QuickFreeze-toiminto on kytketty.	Katso kohta "QuickFreeze-toiminto".
Laitteen sivupaneelit ovat lämpimiä.	Tämä on normaalia ja se johtuu lämmönvaihtimen toiminnasta.	Varmista, että etäisyys kalusteisiin on vähintään 30 mm laitteen molemmilla puolilla ympäristölämpötilan ollessa yli 38 °C.
Jääkaapin takaseinässä on liikaa lauhdevettä.	Ovea on avattu liian tiheään.	Avaa ovi vain tarvittaessa.
	Ovea ei ole suljettu kunnolla.	Varmista, että ovi on suljettu kunnolla.
	Säilytettäviä elintarvikkeita ei ole kääritty.	Kääri elintarvikkeet asianmukaiseen pakkaukseen ennen niiden asettamista kaappiin.
Ovi ei avaudu helposti.	Yritit avata oven välittömästi sen sulkemisen jälkeen.	Odota muutama sekunti oven sulkemisen jälkeen ennen kuin avaat oven uudelleen.



Jos ongelmaa ei ratkaista ohjeiden avulla, ota yhteyttä paikalliseen valtuutettuun huoltoliikkeeseen.

LAMPUN VAIHTAMINEN

1. Irrota pistoke pistorasiasta.
2. Paina lampun suojuksen (1) liikkuvaa osaa sen irrottamiseksi.
3. Poista lampun suojus (2).

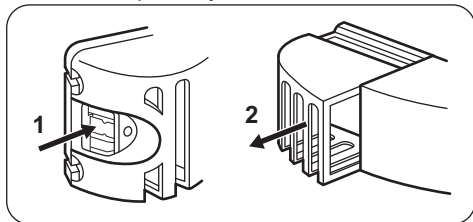

4. Vaihda lamppu saman tehoiseen ja -muotoiseen lamppuun, joka on tarkoitettu erityisesti kodinkoneisiin.
5. Kiinnitä lampun suojus takaisin paikalleen.
6. Kiinnitä pistoke pistorasiaan.
7. Avaa luukku. Varmista, että valo syttyy.

ASENNUS



VAROITUS! Lue turvallisuutta koskevat luvut.

SIIJOITTAMINEN

Asenna tämä laite kuivaan ja hyvin tuuletettuun sisätilaan, jossa ympäristön lämpötila vastaa laitteen arvokilvessä mainittua ilmastoluokkaa:

Ilmasto- luokka	Ympäristölämpötila
SN	+10°C – +32°C
N	+16 °C – +32°C
ST	+16 °C – +38°C
T	+16 °C – +43 °C

- Laite on kytkettävä maadoitettuun pistorasiaan. Virtajohdon pistoke on varustettu maadoituskoskettimella. Jos pistorasia, johon laite kytketään, ei ole maadoitettu, ota yhteys sähköasentajaan ja pyydä asentajaa kytkemään laite erilliseen maadoitusliittimeen voimassa olevien määräysten mukaisesti.
- Valmistaja ei vastaa millään tavalla vahingoista, mikäli edellä olevia turvallisuusohjeita ei ole noudatettu.
- Tämä kodinkone täyttää EEC-direktiivien vaatimukset.

LAITTEEN ASENNUS JA LUUKUN AVAUTUMISSUUNNAN VAIHTAMINEN



Katso erilliset asennusta ja avautumissuunnan vaihtoa koskevat ohjeet (ilmankieroa ja tasapainotusta koskevat vaatimukset).

SÄHKÖLIITÄNTÄ

- Ennen kuin kytket laitteen verkkovirtaan, tarkista, että arvokilvessä mainittu jännite ja taajuus vastaavat verkkovirran arvoja.



TEKNISET TIEDOT

Korkeus	1845 mm	Syvyys	642 mm
Leveys	595 mm	Käyttöaika	30 h

Jännite	230 - 240 V
Taajuus	50 Hz

Tekniset tiedot on merkitty laitteen ulkopuolelle tai sisäpuolelle kiinnitettyyn arvokilpeen ja energiatarraan.

YMPÄRISTÖNSUOJELU

Kierrätä materiaalit, jotka on merkitty merkillä .
Kierrätä pakkaus laittamalla se asianmukaiseen kierrätysastiaan. Suojele ympäristöä ja ihmisten terveyttä kierrättämällä sähkö- ja elektroniikkaromut.
Älä hävitä merkillä  merkittyjä kodinkoneita

kotitalousjätteen mukana. Palauta tuote paikalliseen kierrätyskeskukseen tai ota yhteyttä paikalliseen viranomaiseen.

SIKKERHETSINFORMASJON

Les instruksjonene nøye før montering og bruk av produktet. Produsenten er ikke ansvarlig for personskader eller andre skaper som følge av feilaktig installasjon eller bruk. Ta alltid vare på instruksjonene på et tilgjengelig sted for fremtidig referanse.

SIKKERHET FOR BARN OG SÅRBARE PERSONER

- Dette produktet kan brukes av barn fra 8 år og oppover og personer med reduserte fysiske, sensoriske eller mentale evner eller manglende erfaring og kunnskap hvis de har tilsyn eller får instruksjon i sikker bruk av produktet og forstår hvilke farer som kan inntreffe.
- Ikke la barn leke med produktet.
- Rengjøring og vedlikehold av produktet skal ikke utføres av barn med mindre de er under tilsyn.
- Oppbevar all emballasje utilgjengelig for barn, og kast den i samsvar med lokale reguleringer.

GENERELT OM SIKKERHET

- Dette produktet er kun ment for bruk i husholdninger og liknende bruk som:
 - Gårdshus; personalkjøkken i butikker, på kontorer og andre arbeidsmiljøer
 - Av gjester på hoteller, moteller, pensjonater og andre boligtyper
- Hold ventilasjonsåpningene i produktets kabinett eller i den innebygde strukturen fri for hindringer.
- Ikke bruk mekaniske redskaper eller annet utstyr som ikke produsenten har anbefalt for å gjøre avrimingsprosessen raskere.
- Ikke ødelegg kjølemiddelkretsen.
- Ikke bruk elektriske apparater inne i skapet, hvis de ikke er av en type som anbefales av produsenten.
- Ikke bruk spylevann eller damp til å rengjøre produktet.

- Rengjør produktet med en fuktig, myk klut. Bruk kun nøytrale rengjøringsmidler. Du må aldri bruke skurende oppvaskmidler, skuresvamper, løsemidler eller metallgjenstander.
- Ikke oppbevar eksplosive stoffer som spraybokser med brannfarlig drivgass i dette produktet.
- Om strømledningen er skadet må den erstattes av produsenten, et autorisert servicesenter eller likt kvalifiserte personer for å unngå skader.

SIKKERHETSANVISNINGER

MONTERING



ADVARSEL! Bare en kvalifisert person må montere dette produktet.

- Fjern all emballasjen og transportboltene.
- Ikke monter eller bruk et skadet produkt.
- Følg monteringsanvisningene som følger med produktet.
- Vær alltid forsiktig når du flytter produktet. Det er tungt. Bruk alltid vernebriller og lukket fottøy.
- Sørg for at luften kan sirkulere rundt produktet.
- Ved første montering eller etter at du har snudd døren må du vente minst 4 timer før du kobler produktet til strømforsyningen. Dette er for at oljen skal kunne renne tilbake i kompressoren.
- Før du begynner ethvert arbeid på produktet (f.eks. snu døren), må du trekke støpselet ut av stikkkontakten.
- Ikke installer produktet i nærheten av radiatorer, komfyrer, ovner eller kokeplater.
- Ikke installer produktet der det er direkte sollys.
- Ikke monter dette produktet på steder som er for fuktige eller kalde, slik som konstruksjonstilbygg, garasjer eller vinkjellere.
- Når du skal flytte produktet, løft den i fremkant for ikke å skrape opp gulvet.

ELEKTRISK TILKOPLING



ADVARSEL! Fare for brann og elektrisk støt.

- Produktet må være jordet.
- Kontroller at parametrene på typeskiltet er kompatible med de elektriske spesifikasjonene i strømforsyningen.
- Bruk alltid en korrekt montert, jordet stikkontakt.
- Ikke bruk doble stikkontakter eller skjøteledninger.

- Sørg for ikke å forårsake skade på elektriske komponenter (f. eks støpsele, nettkabel, kompressor). Ta kontakt med servicesenteret eller en elektriker for å endre de elektriske komponentene.
- Strømkabelen må ligge under nivået til støpselet.
- Ikke sett støpselet i stikkkontakten før monteringen er fullført. Kontroller at det er tilgang til stikkkontakten etter monteringen.
- Ikke trekk i kabelen for å koble fra produktet. Trekk alltid i selve støpselet.

BRUK



ADVARSEL! Fare for skade, brannskader, elektrisk støt eller brann.

- Produktets spesifikasjoner må ikke endres.
- Ikke legg elektriske produkter (f. eks iskremmaskin) i produktet med mindre slik anvendelse er oppgitt av produsenten.
- Vær forsiktig så du ikke forårsaker skade på kjølemiddelkretsen. Den inneholder isobutan (R600a), en naturgass uten innvirkning på miljøet. Denne gassen er brannfarlig.
- Dersom det skulle oppstå skade på kjølemiddelkretsen, må du kontrollere at det ikke er flammer og antenningskilder i rommet. Ventilert rommet godt.
- Ikke la varme artikler komme i nærheten av plastdelene til produktet.
- Ikke legg mineralvann i fryseren. Dette vil skape press på beholderen.
- Ikke oppbevar lett antennelig gass eller væske i produktet.
- Ikke legg brennbare produkter, eller gjenstander som er fuktet med brennbare produkter, inn i eller i nærheten av produktet.
- Ikke berør kompressoren eller kondensatoren. De er varme.

- Ikke berør eller ta ut varer fra fryseren med våte/ fuktige hender.
- Ikke frys mat om igjen som er tinet.
- Følg oppbevaringsinstruksjonene på emballasjen for frossen mat.

INNVEDIG BELYSNING

- Typen lampe som brukes i dette produktet egner seg ikke til rombelysning

STELL OG RENGJØRING



ADVARSEL! Fare for personskade eller skade på produktet.

- Slå av produktet og trekk støpselet ut av stikkkontakten før rengjøring og vedlikehold.
- Dette produktet inneholder hydrokarbon i kjøleenheten. Vedlikehold og etterfylling av enheten må kun foretas av en kvalifisert person.
- Undersøk regelmessig avløpsrøret til kjøleskapet og rengjør om nødvendig. Hvis avløpet er

blokkert, vil vann som har tinet samle seg i bunnen av produktet.

AVFALLSBEHANDLING



ADVARSEL! Fare for skade og kvelning.

- Koble produktet fra strømmen.
- Kutt av strømkabelen og kast den.
- Fjern døren for å forhindre at barn og dyr blir stengt inne i produktet.
- Kjølemiddelkretsen og isolasjonsmaterialet til dette produktet er ozon-vennlig.
- Isolasjonsskummet inneholder brennbare gasser. Kontakt kommunen din for informasjon om hvordan du kaster produktet på en riktig måte.
- Ikke forårsak skade på den delen av kjøleenheten som er nær varmeveksleren.

BRUK

BETJENINGSPANEL

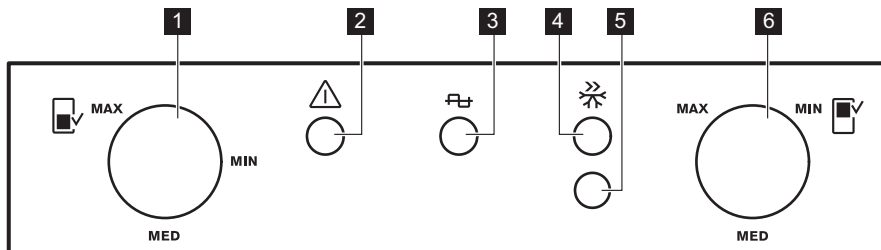

- 1 Termostatbryter fryser
- 2 Alarmlampe
- 3 Strømindikatorlampe
- 4 QuickFreeze-indikator

- 5 QuickFreeze / Knapp for tilbakestilling av alarm
- 6 Termostatbryter for kjøleskap

SLÅ PÅ

1. Sett støpselet inn i stikkkontakten. Strømindikator-lampen tennes.
2. Slå på kjøleskapet. Se «Slå på kjøleskapet».
3. Slå på fryseren. Se «Slå på fryseren».

SLÅ PÅ KJØLESKAPET

For å slå på kjøleskapet, dreier termostatbryteren med urviserne til middels innstilling.

SLÅ PÅ FRYSEREN

For å skru på fryseren, dreier fryserens temperaturregulator med urviserne til middels innstilling.

SLÅ AV

1. Slå av kjøleskapet. Se «Slå av kjøleskapet».
2. Slå av fryseren. Se «Slå av fryseren».
3. Koble støpselet fra stikkkontakten.

Strømindikatorlampen slukkes.

SLÅ AV KJØLESKAPET

For å slå av kjøleskapet, dreier termostatbryteren til "O"-posisjon.

SLÅ FRYSEREN AV

For å slå av fryseren, dreier termostatbryteren til "O"-posisjon.

REGULERE TEMPERATUREN

Temperaturen reguleres automatisk.



Dersom romtemperaturen er høy eller det oppbevares store mengder matvarer og produktet er innstilt på laveste temperatur, vil produktet muligens gå kontinuerlig. Dermed kan det danne seg rim på bakveggen. I så fall må reguleringsbryterne stilles på en høyere temperatur eller QuickFreeze aktiveres, slik at den automatiske avrimingsfunksjonen aktiveres og energiforbruket dermed reduseres.

Dreier termostatbryteren til høyere innstilling for å oppnå ønsket temperatur.



Vanligvis er middels innstilling mest passende.

Likevel bør du huske på at temperaturen inne i produktet avhenger av følgende når du velger innstilling:

DAGLIG BRUK



ADVARSEL! Se etter i Sikkerhetskapitlene.

OPPBEVARING AV MATEN I ET KJØLESKAP

Dekk til eller pakk inn maten, særlig hvis den har sterk lukt.

Plasser maten slik at luften kan sirkulere fritt rundt den.

Oppbevar maten på alle hyllene minst 20 mm fra bakveggen og 15 mm fra døren.

OPPBEVARING AV FROSNE MATVARER

Når produktet slås på for første gang eller etter en periode der den ikke var i bruk, må du la den stå på i minst 2 timer med QuickFreeze-funksjonen slått på. Fryseskuffene sikrer at du enkelt og raskt finner

- romtemperatur,
- hvor ofte døren åpnes,
- mengden mat som lagres;
- produktets plassering.

QUICKFREEZE-FUNKSJON



Denne funksjonen stopper automatisk etter 52 timer.

Aktiver QuickFreeze-funksjonen ved å trykke på QuickFreeze.

QuickFreeze-indikatoren tennes.



Denne funksjonen kan du deaktivere til enhver tid ved å trykke på QuickFreeze. QuickFreeze-indikatoren slukkes.

HØY TEMPERATUR-ALARM

Temperaturøkning i produktet (for eksempel på grunn av strømbrydd eller fordi døren står åpen) vises slik:

- alarmlampen blinker
- lydsignalet høres.

Lydsignalet kan slås av ved å trykke på knappen for tilbakestilling av alarmen.

Når normale forhold er gjenopprettet, slutter alarmlampen å blinke og lydsignalet stopper automatisk.

det du leter etter. Skal du oppbevare store mengder mat, kan du ta ut alle skuffene bortsett fra den nederste skuffen, som må være på plass for å gi god luftsirkulasjon. På alle hyllene kan du la matvarene stikke ut 15 mm fra døren.



ADVARSEL! Dersom det oppstår tining, f.eks. på grunn av strømbrydd, og hvis strømmen er borte lenger enn den verdien som er oppført i tabellen over tekniske egenskaper under "stigetid", må den tinte maten brukes opp så raskt som mulig eller tilberedes øyeblikkelig og så fryses inn igjen (etter avkjøling).

FRYSING AV FERSK MAT

Fryserdelen passer for frysing av fersk mat, og lagring av frossen og dyp-frossen mat over lengre tid.

Det er ikke nødvendig å endre den aktuelle innstillingen når du vil fryse mindre mengder ferske matvarer.

Når du vil fryse ferske matvarer, må QuickFreeze-funksjonen aktiveres minst 24 timer før varene som skal fryses legges i fryserommet.

Plasser de ferske matvarene som skal fryses, nederst i seksjonen.

Maksimal mengde mat som kan fryses på 24 timer, er angitt på typeskiltet.

Innfrysingsprosessen varer i ett døgn: i løpet av denne perioden må du ikke legge inn flere matvarer som skal fryses.

Når fryseprosessen er ferdig, går du tilbake til ønsket temperatur igjen (se «QuickFreeze Funksjon»).



I denne innstillingen kan temperaturen i kjøledelen synke under 0 °C. Hvis dette skjer, stilles temperaturregulatoren tilbake til en varmere innstilling.

STELL OG RENGJØRING



ADVARSEL! Se etter i Sikkerhetskapitlene.

RENGJØRE INNE I OVNEN

Før du tar produktet i bruk, må du vaske innsiden samt alt utstyr i lunkent vann tilsatt et nøytralt rengjøringsmiddel, for å fjerne den typiske lukten som sitter i flunkende nye produkter. Husk å tørke nøye.



FORSIKTIG! Ikke bruk kraftige vaskemidler eller skurepulver, klor eller oljebasert vaskemiddel, da dette vil skade finishen.

REGELMESSIG RENGJØRING



FORSIKTIG! Ikke trekk i, flytt eller påfør skade på noen rør og/eller kabler inne i kabinettet.



FORSIKTIG! Unngå skader på kjølesystemet.



FORSIKTIG! Når du skal flytte skapet, løft den i fremkant for ikke å skrape opp gulvet.

Utstyret skal rengjøres regelmessig:

1. Rengjør innsiden og tilbehøret med lunkent vann tilsatt litt nøytral såpe.
2. Kontroller dørpakningene regelmessig og vask dem for å sikre at de er rene og fri for matrester.
3. Skyll og tørk grundig.

4. Hvis du kan komme til rengjøres kondensatoren og kompressoren bak på produktet med en børste.
Dette gjør at produktets ytelse blir bedre, og du sparer energi.

AVRIMING AV KJØLESKAPET

Under normal bruk blir rim automatisk fjernet fra kjøleseksjonens fordampner hver gang kompressoren stopper. Smeltevannet ledes ut gjennom et dreneringsrør og ned i en beholder på baksiden av produktet, over kompressoren, hvor det fordampner.

Det er viktig å rengjøre dreneringshullet for smeltevann med jevne mellomrom, for å hindre at vannet flommer over og drypper ned på maten inne i kjøleskapet.

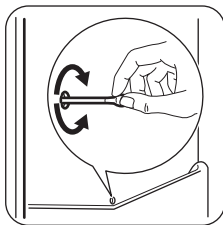

AVRIMING AV FRYSEREN



FORSIKTIG! Ikke bruk skarpe metallredskaper til å skrape rim av fordampere, da det kan skade den. Ikke bruk mekaniske redskaper eller annet utstyr som ikke produsenten har anbefalt for å gjøre avrimingsprosessen raskere. En temperaturstigning i pakkene med frossen mat under tining, kan redusere matens holdbarhetstid.



Ca. 12 timer før avriming velger du en lavere temperatur for å bygge opp tilstrekkelig kjølereserve før driftsbruddet.

Det vil alltid danne seg en viss mengde rim på frysehyllene og i området øverst i seksjonen. Rim av fryseren når rimlaget har blitt ca. 3-5 mm tykt.

1. Skru av produktet eller trekk støpselet ut av stikkkontakten.
2. Ta ut alle matvarene, pakk dem godt inn i flere lag avisapir og legg dem på et kaldt sted.



ADVARSEL! Ikke ta på frosne matvarer med våte hender. Det kan gi frostskafer.

FEILSØKING



ADVARSEL! Se etter i Sikkerhetskapitlene.

HVA MÅ GJØRES, HVIS ...

Feil	Mulig årsak	Løsning
Produktet er støyintensivt.	Produktet står ikke stødig.	Kontroller at produktet står stabilt.
Kompressoren arbeider uavbrutt.	Temperaturen er innstilt feil.	Se kapittelet «Bruk»/«Kontrollpanel».
	Mye mat ble lagt i fryseren på en gang.	Vent noen timer og kontroller temperaturen igjen.
	Romtemperaturen er for høy.	Se klimaklassediagrammet på merkeplaten.

3. La døren stå åpen og beskytt gulvet mot tinevannet, f.eks. med et tøyestykke eller en flat beholder. Sett en bolle med varmt vann inn i fryseren for å få avrimingsprosessen til å gå raskere. Fjern også stykker av is med en isskraper før avrimingen er ferdig.
4. Tørk fryseseksjonens innside grundig når avrimingen er ferdig, og oppbevar skrapen for fremtidig bruk.
5. Slå på produktet.
Vent minst 3 timer før du setter maten tilbake i fryserommet.

PERIODER UTEN BRUK

Hvis produktet ikke skal brukes over lengre tid tas følgende forholdsregler:

1. Trekk støpselet til produktet ut av stikkkontakten.
2. Fjern alle matvarer.
3. Tine (ved behov) og rengjør produktet og alt tilbehøret.
4. Rengjør produktet og alt tilbehøret.
5. La døren/dørene stå på gløtt for å hindre at det dannes ubehagelig lukt.

Feil	Mulig årsak	Løsning
	Matproduktene som ble lagt ned i produktet var for varm.	La matprodukter avkjøle seg til romtemperatur før du legger den i fryseren.
	Funksjonen QuickFreeze er aktivert.	Se "QuickFreeze -funksjonen".
Kompressoren starter ikke med en gang etter at du har trykket på QuickFreeze, eller etter at temperaturen er endret.	Dette er normalt, det har ikke oppstått noen feil.	Kompressoren starter etter en stund.
Det renner vann inne i kjøleskapet.	Vannavløpet er tilstoppet.	Rengjør vannavløpet.
	Matprodukter forhindrer at vannet strømmer inn i vannoppsamlingsbeholderen.	Pass på at ingen matvarer berører bakveggen.
Det renner vann på gulvet.	Smeltevannets utløp er ikke koblet til fordamperbrettet over kompressoren.	Fest smeltevannsrøret til fordamperbrettet.
Det er ikke mulig å stille inn temperaturen.	Funksjonen QuickFreeze eller QuickChill er aktivert.	Slå av QuickFreeze eller QuickChill manuelt, eller vent til funksjonen tilbakestilles automatisk for å velge temperaturen. Se etter i funksjonen "QuickFreeze eller QuickChill".
Temperaturen i produktet er for høy/lav.	Temperaturregulatoren er ikke riktig innstilt.	Still inn en lavere/høyere temperatur.
	Matvarene har for høy temperatur.	La matvarene avkjøle seg til romtemperatur før du legger til oppbevaring.
	Mange matvarer ble lagt inn i produktet samtidig.	Legg færre matvarer inn i produktet på samme tid.
	Funksjonen QuickFreeze er aktivert.	Se "QuickFreeze -funksjonen".
Sidepanelene på produktet er varme.	Dette er normal, og det er på grunn av at varmeutveksleren er i drift.	Sørg for at det er minst 30 mm plass mellom hver side av apparatet og andre møbler når temperaturen overskrider 38 °C.
Det er for mye kondensert vann på den bakre veggen i kjøleskapet.	Døren ble åpnet for ofte.	Åpne produktets dør kun når det er nødvendig.
	Døren ble ikke ordentlig lukket.	Påse at døren er ordentlig lukket.

Feil	Mulig årsak	Løsning
	Lagret mat ble ikke pakket inn.	Pakk inn mat i egnet emballasje før du legger det i produktet.
Døren åpnes ikke så lett.	Du prøvde å åpne døren igjen med en gang etter den ble lukket.	Vent noen sekunder før du åpner døren igjen.



Dersom rådet ikke gir resultater, kontakt nærmeste autoriserte servicesenter.

SKIFTE LYSPÆRE

1. Trekk støpselet ut av stikkkontakten.
2. Skyv den bevegelige delen av lampedekelet (1) for å hekte det av.
3. Ta av lampedekelet (2).

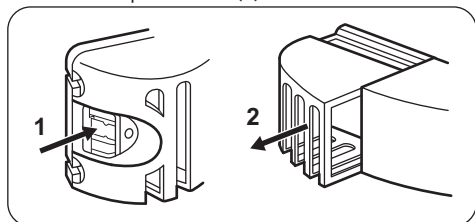

4. Skift ut lyspæren med en pære med samme effekt og form, og som er spesielt beregnet på husholdningsapparater.
5. Sett lampedekelet på igjen.
6. Sett støpslet i stikkkontakten.
7. Åpne døren. Kontroller at lyset tennes.

MONTERING



ADVARSEL! Se etter i Sikkerhetskapitlene.

PLASSERING

Dette produktet kan monteres på et sted der romtemperaturen samsvarer med den klimaklassen som er oppført på produktet:

Klimaklasse	Omgivelsestemperatur
SN	+10°C til +32°C
N	+16°C til +32°C
ST	+16°C til +38°C
T	+16°C til +43°C

ELEKTRISK TILKOPLING

- Før du setter støpselet inn i stikkkontakten, forsikre deg om at spenningen og frekvensen som er oppført på typeskiltet samsvarer med strømmettet i hjemmet ditt.
- Produktet må være jordet. Støpselet på strømledningen er utstyrt med jordingskontakt. Dersom husets stikkontakt ikke er jordet, skal produktet koples til en separat jording i overensstemmelse med gjeldende forskrifter. Kontakt en faglært elektriker.
- Produsenten fraskriver seg ethvert ansvar dersom sikkerhetsreglene ikke blir fulgt.
- Dette produktet er i overensstemmelse med EØS-direktivene.

INSTALLERING AV PRODUKTET OG OMHENGSLING AV DØREN



Se separate instruksjoner om montering (ventileringskrav, nivellering) og dørhengsel.

TEKNISKE DATA



Høyde	1845 mm
Bredde	595 mm
Dybde	642 mm
Hevetid	30 t

Energitilførsel	230 – 240 V
Frekvens	50 Hz

Tekniske data finner du på typeskiltet til høyre utvendig på produktet, på den utvendige eller innvendige siden på produktet og på energietiketten.

BESKYTTELSE AV MILJØET

Resirkuler materialer som er merket med symbolet

 Legg emballasjen i riktige beholdere for å resirkulere det. Bidrar til å beskytte miljøet, menneskers helse og for å resirkulere avfall av elektriske og elektroniske produkter. Ikke kast produkter som er merket med symbolet  sammen

med husholdningsavfallet. Produktet kan leveres der hvor tilsvarende produkt selges eller på miljøstasjonen i kommunen. Kontakt kommunen for nærmere opplysninger.

SÄKERHETSINFORMATION

Läs noga de bifogade instruktionerna före installation och användning av produkten. Tillverkaren är inte ansvarig för eventuella personskador eller andra skador som uppkommit som ett resultat av felaktig installation eller användning. Förvara alltid bruksanvisningen på en säker och tillgänglig plats för framtida bruk.

SÄKERHET FÖR BARN OCH HANDIKAPPADE

- Denna produkt kan användas av barn från 8 års ålder och uppåt, och av personer med nedsatt fysisk, sensorisk eller mental förmåga, samt personer med bristande erfarenhet och kunskap, om de övervakas eller instrueras beträffande hur produkten används på ett säkert sätt och förstår de risker som är förknippade med användningen.
- Låt inte barn leka med produkten.
- Barn får inte utföra städning och underhåll av apparaten utan uppsikt.
- Håll allt förpackningsmaterial utom räckhåll för barn och kassera det på lämpligt sätt.

ALLMÄN SÄKERHET

- Produkten är avsedd att användas i hushåll och liknande användningsområden som t.ex.:
 - Bondgårdar, personalkök i butiker, på kontor och andra arbetsmiljöer
 - Av gäster på hotell, motell, bed and breakfast och andra typer av boendemiljöer
- Se till att ventilationsöppningarna inte blockeras i produktens nisch eller i inbyggnadsutrymmet.
- Använd inga mekaniska verktyg eller andra medel för att påskynda avfrostningsprocessen utöver de som rekommenderas av tillverkaren.
- Var noga med att inte skada kylkretsen.
- Använd inga elektriska apparater inne i förvaringsutrymmena såvida de inte är av en typ som rekommenderas av tillverkaren.

- Spruta inte vatten eller ånga för att rengöra produkten.
- Rengör produkten med en fuktig, mjuk trasa. Använd bara neutrala rengöringsmedel. Använd inte produkter med slipeffekt, skursvampar, lösningsmedel eller metallföremål.
- Förvara inte explosiva ämnen som t.ex. sprejburkar med lättantändligt bränsle i den här produkten.
- Om nätsladden är skadad måste den bytas av tillverkaren, tillverkarens auktoriserade servicerepresentant eller personer med motsvarande utbildning, för att undvika fara.

SÄKERHETSINSTRUKTIONER

INSTALLATION



VARNING! Endast en behörig person får installera den här produkten.

- Ta bort förpackningen och transportbultarna.
- Installera eller använd inte en skadad produkt.
- Följ installationsinstruktionerna som följer med produkten.
- Var alltid försiktig när produkten rör sig eftersom den är tung. Använd alltid skyddshandskar och täckta skor.
- Se till att luft kan cirkulera i produkten.
- Vid första installationen eller om dörren har hängts om, vänta minst 4 timmar innan du ansluter till elnätet. Detta för att oljan ska rinna tillbaka i kompressorn.
- Innan du utför något på produkten (t ex hänger om dörren), ska du dra ut kontakten ur vägguttaget.
- Installera inte produkten nära element, spisar, ugnar eller hållar.
- Installera inte produkten där den står i direkt solljus.
- Montera inte den här produkten i områden som är för fuktiga eller för kalla, som t.ex. byggnadsförråd, garage eller vinkällare.
- När du flyttar produkten, lyft upp den i framkanten för att inte repa golvet.

ELEKTRISK ANSLUTNING



VARNING! Risk för brand och elektriska stötar.

- Produkten måste jordas.
- Se till att de parametrarna på märkskylten överensstämmer med elnätets elektricitet.
- Använd alltid ett korrekt installerat, stötsäkert och jordat eluttag.

- Använd inte grenuttag eller förlängningssladdar.
- Kontrollera så att du inte skadar de elektriska komponenterna (t.ex. stickkontakten, nätkabeln, kompressorn). Kontakta ett auktoriserat servicecenter eller en elektriker för att ersätta skadade komponenter.
- Nätkabeln måste vara under stickkontaktens nivå.
- Anslut stickkontakten till eluttaget först vid slutet av installationen. Kontrollera att stickkontakten är åtkomlig efter installationen.
- Dra inte i anslutningssladden för att koppla bort produkten från eluttaget. Ta alltid tag i stickkontakten.

ANVÄND



VARNING! Risk för skador, brännskador eller elstötar föreligger.

- Ändra inte produktens specifikationer.
- Ställ inte elektriska produkter (t.ex. glassmaskiner) i produkten om inte tillverkaren uttryckligen säger att det är lämpligt.
- Var försiktig så att du inte skadar kylkretsen. Den innehåller isobutan (R600a), en naturgas som är miljöanpassad i hög grad. Denna gas är lättantändlig.
- Om kylkretsen skadas får inga flammor eller antändningskällor finnas i rummet. Ventilera rummet.
- Låt inte varma föremål vidröra plastdelarna i produkten.
- Lägg inte in läskedrycker i frysen. Detta skapar tryck i dricksflaskan.
- Förvara inte brandfarliga gaser eller vätskor i produkten.
- Placera inga lättantändliga produkter eller föremål som är fuktiga med lättantändliga produkter i, nära eller på produkten.

- Vidrör inte kompressorn eller kondensorn. De är heta.
- Ta inte bort och vidrör inte föremål från frysdelen om händerna är våta eller fuktiga.
- Frys inte mat igen som en gång tinats.
- Följ förvaringsanvisningarna på förpackningen till den frusna maten.
- Undersök regelbundet tömningskanalen i kylan och rengör den vid behov. Om tömningskanalen täpps igen kommer avfrostat vatten att samlas på produktens botten.

AVFALLSHANTERING



WARNING! Risk för kvävning eller skador.

INRE BELYSNING

- Lamptypen i den här produkten är inte lämplig som rumsbelysning.

SKÖTSEL OCH RENGÖRING



WARNING! Risk för personskador och skador på produkten föreligger.

- Stäng av produkten och koppla bort den från eluttaget före underhåll.
- Kylenheten i denna product innehåller kolväten Endast en behörig person får utföra underhåll och fylla kylapparaten.

- Koppla loss produkten från eluttaget.
- Klipp av strömkabeln och kassera den.
- Ta bort locket för att hindra att barn eller djur stängs in inuti produkten.
- Kylkretsen och isoleringsmaterialet i den här produkten är "ozonvänliga".
- Isoleringsmaterialet innehåller brandfarlig gas. Kontakta kommunen för information om hur produkten kasseras korrekt.
- Orsaka inte skada på den delen av kyllenheten som är nära värmeväxlaren.

ANVÄNDNING

KONTROLLPANEL

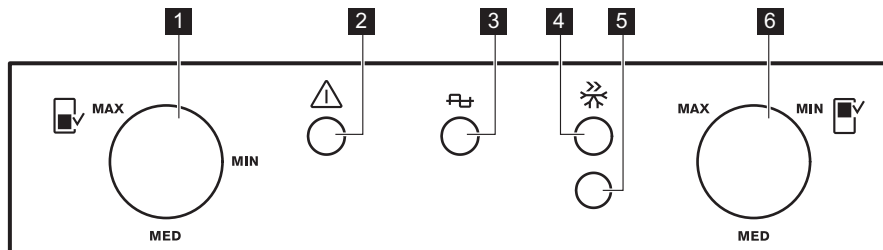

- | | |
|---|---|
| <p>1 Temperaturreglage för frys</p> <p>2 Larmindikering</p> <p>3 Strömindikatorlampa</p> <p>4 QuickFreeze-indikator</p> | <p>5 QuickFreeze / Larmåterställningsknapp</p> <p>6 Temperaturreglage för kyl</p> |
|---|---|

SLÅ PÅ

1. Sätt i stickkontakten i eluttaget. Motsvarande indikatorlampa tänds.
2. Slå på kylan.
Se "Slå på kylan".
3. Slå på frysen.
Se "Slå på frysen".

SLÅ PÅ KYLEN

Slå på kylan genom att vrida kylens temperaturreglage medurs till en medelhög inställning.

SLÅ PÅ FRYSEN

Slå på frysen genom att vrida frysens temperaturreglage medurs till en medelhög inställning.

STÄNGA AV

1. Stäng av kylan.
Se "Stänga av kylan".
2. Stäng av frysen.
Se "Stänga av frysen".
3. Dra ut stickkontakten ur eluttaget.
Nätindikatorn slocknar.

STÄNGA AV KYLEN

Stäng av kylan genom att vrida kylens temperaturreglage medurs till "O"-läget.

STÄNGA AV FRYSEN

Stäng av frysen genom att vrida frysens temperaturreglage medurs till "O"-läget.

TEMPERATURREGLERING

Temperaturen regleras automatiskt.



Om produkten är inställd på en låg temperatur och omgivningstemperaturen är hög eller full med matvaror, kan kompressorn arbeta kontinuerligt och medföra att frost bildas på insidans bakre vägg. I detta fall måste temperaturreglaget ställas in på en högre temperatur eller QuickFreeze aktiveras för att möjliggöra automatisk avfrostning och sänka energiförbrukningen.

Vrid temperaturreglaget mot de höga inställningarna för att erhålla de kylnivåer som krävs.



En medelhög inställning är i regel lämpligast.

DAGLIG ANVÄNDNING



VARNING! Se säkerhetsavsnitten.

FÖRVARING AV MATVAROR I ETT KYLSKÅPET

Täck över eller förpacka maten, särskilt om den har en stark smak.

Placera matvarorna så att luft kan cirkulera fritt omkring dem.

Ställ matvarorna på alla hyllor och inte närmare än 20 mm från bakre väggen och 15 mm från dörren.

Den exakta inställningen bör dock väljas med hänsyn till att temperaturen inne i hushållsapparaten beror på:

- rumstemperatur
- hur ofta man öppnar dörren
- mängden matvaror som förvaras
- hushållsapparatsens placering.

QUICKFREEZE-FUNKTION



Denna funktion stängs av automatiskt efter 52 timmar.

Aktivera QuickFreeze-funktionen genom att trycka på QuickFreeze.

QuickFreeze-indikatorn tänds.



Funktionen kan när som helst stängas av genom att trycka på QuickFreeze. QuickFreeze-indikatorn slocknar.

LARM VID FÖR HÖG TEMPERATUR

En temperaturökning i produkten (t.ex. på grund av ett tidigare strömavbrott eller om dörren lämnas öppen) indikeras genom att:

- larmlampan blinkar
- ljudsignalen ljuder.

Signalen stängs av genom att trycka på larmåterställningsknappen.

Vid återgång till normala förhållanden slutar larmindikeringen att blinka och signalen stängs av automatiskt.

FÖRVARING AV FRYST MAT

Vid första uppstart eller efter ett uppehåll i avstängt läge, låt produkten stå på i minst två timmar med QuickFreeze-funktionen på innan du lägger in några matvaror. Fryslådorna gör att du snabbt och enkelt kan hitta det matpaket du söker. Om stora mängder mat skall förvaras, plocka ur alla lådor utom den nedre lådan. Denna måste vara på plats för att säkerställa god luftcirkulation. På alla hyllor kan man placera mat som sticker ut 15 mm från dörren.



WARNING! I händelse av en oavsiktlig avfrostning, t.ex. vid ett strömavbrott och avbrottet varar längre än den tid som anges i den tekniska informationen under "Säkerhet vid strömavbrott", måste den tinade maten konsumeras snabbt eller omedelbart tillagas och sedan frysas in på nytt (när maten har kallnat).

INFrysNING AV FÄRSKA LIVSMEDEL

Produkten är lämplig för infrysning av färska livsmedel och långvarig förvaring av frysta och djupfrysta matvaror.

Den aktuella inställningen behöver inte ändras för att frysa in en liten mängd färska livsmedel.

SKÖTSEL OCH RENGÖRING



WARNING! Se säkerhetsavsnitten.

INVÄNDIG RENGÖRING

Innan du använder produkten första gången ska du rengöra insidan och alla invändiga tillbehör med ljummet vatten och en liten mängd neutral såpa för att ta bort den typiska lukten hos nya produkter. Eftertorka sedan noga.



FÖRSIKTIGHET! Använd inte rengöringsmedel, skurpulver, klor eller oljebaserade rengöringsmedel eftersom de skadar ytan.

REGELBUNDEN RENGÖRING



FÖRSIKTIGHET! Dra inte i, flytta inte och undvik att skada rörledningarna och kablarna inne i produkten.



FÖRSIKTIGHET! Var försiktig så att du inte skadar kylsystemet.



FÖRSIKTIGHET! När du flyttar produkten ska du lyfta upp den i framkanten så att inte golvet repas.

Utrustningen måste rengöras med jämna mellanrum:

1. Rengör kylens/frysens insida och alla tillbehör med ljummet vatten och en liten mängd neutral såpa.

För infrysning av färska livsmedel, aktivera QuickFreeze-funktionen minst 24 timmar innan livsmedlet som ska frysas placeras i frysfacket. Placera färska livsmedel som ska frysas in i det nedersta facket.

Den största mängden matvaror som kan frysas inom 24 timmar anges på typskylten.

Infrysningen tar 24 timmar: lägg inte in andra livsmedel som ska frysas under denna period.

Återgå till önskad temperatur (se "QuickFreeze-funktionen") när infrysningen är klar.



I detta läge kan temperaturen i kylskåpsutrymmet sjunka under 0 °C. Ställ i så fall in temperaturreglaget på en varmare inställning.

2. Inspektera regelbundet dörrtätningarna och torka dem rena från eventuell smuts.
3. Skölj av och torka noggrant.
4. Rengör kondensorn och kompressorn (om de går att komma åt) på produktens baksida med en borste.
Detta förbättrar produktens prestanda och bidrar till en lägre energiförbrukning.

AVFROSTNING AV KYLSKÅPET

Frost avlägsnas automatiskt i kylutrymmet varje gång kompressorn stannar under normal användning. Det avfrostade vattnet töms ut via en ränna i en särskild behållare som sitter ovanför kompressorn på produktens baksida, där vattnet avdunstar.

Det är viktigt att regelbundet rengöra smältvattnets tömningshål i mitten av kylskåpsutrymmet för att undvika att vattnet rinner över och droppar ned på matvarorna och vidare ut på golvet.

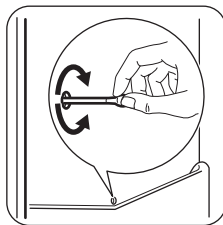

AVFROSTNING AV FRYSEN



FÖRSIKTIGHET! Använd aldrig vassa metallverktyg för att skrapa av frost från evaporatorn, eftersom den kan skadas. Använd inga mekaniska verktyg eller andra medel för att påskynda avfrostningsprocessen utöver de som rekommenderas av tillverkaren. En temperaturökning hos frysta matförpackningar kan förkorta tiden som de kan förvaras utan säkerhetsrisk.



Cirka 12 timmar före avfrostningen ställer du in en lägre temperatur för att bygga upp en tillräcklig kylreserv för driftsavbrottet.

En viss mängd frost bildas alltid på fryshyllorna och runt det övre facket.

Frosta av frysen när frostlagret har en tjocklek på cirka 3-5 mm.

1. Stäng av produkten eller koppla loss den från eluttaget.
2. Plocka ut matvarorna, slå in dem i flera lager med tidningspapper och lägg dem på en sval plats.



VARNING! Ta inte i fryst mat med våta händer. Dina händer kan frysa fast i matvarorna.

3. Låt dörren vara öppen och skydda golvet från avfrostningsvattnet med t.ex. en trasa eller ett tråg.
För att påskynda avfrostningsprocessen kan du placera en skål med varmt vatten i frysfacket. Du kan också ta bort lösa isbitar med en isskrapa innan avfrostningen är klar.
4. När avfrostningen är klar torkar du noga av produktens insida. Spara skrapan för framtida bruk.
5. Sätt på apparaten.
Vänta i minst 3 timmar innan du lägger tillbaka maten i frysfacket.

LÅNGA UPPEHÅLL I ANVÄNDNING

Följ nedanstående anvisningar om produkten inte skall användas på länge:

1. Koppla loss produkten från eluttaget.
2. Plocka ur alla matvaror.
3. Avfrosta (i förekommande fall) och rengör produkten och alla tillbehör.
4. Rengör produkten och alla tillbehör.
5. Låt dörren/dörrarna stå på glänt så att inte dålig lukt bildas.

FELSÖKNING



VARNING! Se säkerhetsavsnitten.

VAD GÖR JAG OM...

Problem	Möjlig orsak	Åtgärd
Produkten bullrar.	Produkten står ostadigt.	Kontrollera om produkten står stabilt.
Kompressorn arbetar utan uppehåll.	Temperaturen är felaktigt inställd.	Se kapitlet "Drift"/"Kontrollpanel".
	Många matvaror inlagda samtidigt.	Vänta några timmar och kontrollera sedan temperaturen igen.
	Rumstemperaturen är för hög.	Se klimatklasstabellen på märkskylten.
	Alltför varm mat har lagts in.	Låt mat svalna till rumstemperatur före infrysning.
	Funktionen QuickFreeze är på.	Se "Funktionen QuickFreeze".

Problem	Möjlig orsak	Åtgärd
Kompressorn startar inte omedelbart när QuickFreeze-knappen trycks in eller när temperaturen ändras.	Detta är normalt och indikerar inte att något fel har uppstått.	Kompressorn startar efter ett tag.
Vatten rinner inne i kylskåpet.	Vattenutloppet är igentäppt.	Rengör vattenutloppet.
	Matvaror hindrar vattnet från att rinna in i vattenuppsamlaren.	Kontrollera att inga matvaror har kontakt med den bakre väggen.
Vatten rinner ut på golvet.	Smältvattensutloppet är inte anslutet till avdunstningsbrickan ovanför kompressorn.	Anslut tömningsslangen till avdunstningsbrickan.
Temperaturen kan inte ställas in.	Funktionen QuickFreeze eller QuickChill är påslagen.	Stäng av QuickFreeze eller QuickChill manuellt eller vänta med att ställa in temperaturen tills funktionen har återställts automatiskt. Se "QuickFreeze- eller QuickChill-funktionen".
Temperaturen i produkten är för låg/hög.	Temperaturreglaget är felaktigt inställt.	Ställ in en högre/lägre temperatur.
	Matvarornas temperatur är för hög.	Låt matvarornas temperatur sjunka till rumstemperatur innan du lägger in dem.
	Många matvaror har lagts in för förvaring samtidigt.	Lägg in färre matvaror för förvaring samtidigt.
	Funktionen QuickFreeze är på.	Se "Funktionen QuickFreeze".
Sidopanelerna är varma.	Det är värme som avges från värmeväxlaren och är helt normalt.	Se till att det finns minst 30 mm utrymme på varje sida av apparaten och omgivande skåp när omgivningstemperaturen överstiger 38 °C.
Det finns för mycket kondensvatten på kylskåpets bakre vägg.	Dörren har öppnats för ofta.	Öppna dörren bara när det behövs.
	Dörren stängdes inte ordentligt.	Se till att dörren är ordentligt stängd.
	Mat som lagts in är inte ordentligt förpackad.	Förpacka maten på lämpligt sätt innan den läggs in.
Det är svårt att öppna dörren.	Du försökte öppna dörren direkt efter stängning.	Vänta några sekunder mellan stängning och återöppnande av dörren.



Kontakta närmaste auktoriserade serviceverkstad om dessa råd inte löser problemet.

BYTE AV LAMPAN

1. Koppla bort kylskåpet från eluttaget.
2. Tryck på den rörliga delen på lampglaset (1) för att lossa det.
3. Avlägsna lampglaset (2).

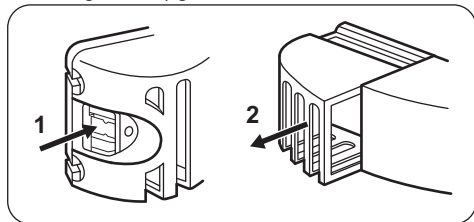

4. Byt lampan mot en med samma effekt och form och som är specialtillverkad för hushållsapparater.
5. Sätt tillbaka lampglaset.
6. Sätt i stickkontakten i eluttaget.
7. Öppna luckan. Kontrollera att belysningen tänds.

INSTALLATION



WARNING! Se säkerhetsavsnitten.

PLACERING

Produkten kan installeras på en torr och välventilerad plats inomhus där omgivningstemperaturen motsvarar den klimatklass som anges på typskylten:

Klimat-klass	Omgivningstemperatur
SN	+10 °C till + 32 °C
N	+16 °C till + 32 °C
ST	+16 °C till + 38 °C
T	+16 °C till + 43 °C

ELEKTRISK ANSLUTNING

- Kontrollera att nätspänningen och nätfrekvensen överensstämmer med produktens märkdata som

anges på typskylten före anslutning till ett eluttag.

- Produkten måste jordas. Nätkabelns stickkontakt är försedd med en kontakt för detta ändamål. Om nätspänningsmatningen inte är jordad, kontakta en kvalificerad elektriker för att ansluta produkten till en separat jord enligt gällande bestämmelser.
- Tillverkaren ansvarar inte för skador orsakade av att ovanstående säkerhetsåtgärder inte har följts.
- Denna produkt uppfyller kraven enligt EEG-direktiven.

INSTALLERA PRODUKTEN OCH HÄNGA OM DÖRREN



Se separata anvisningar om installation (ventilationskrav, avvägning) och omhängning av dörren.

TEKNISKA DATA

Höjd	1845 mm
Bredd	595 mm

Djup	642 mm
Temperaturökningstid	30 tim.

Nätspänning	230 - 240 V
Frekvens	50 Hz

Teknisk information finns på typskylten som sitter på insidan eller utsidan av produkten och på energietiketten.

MILJÖSKYDD

Återvinn material med symbolen . Återvinn förpackningen genom att placera den i lämpligt kärl. Bidra till att skydda vår miljö och vår hälsa genom att återvinna avfall från elektriska och elektroniska produkter. Släng inte produkter märkta med

symbolen  med hushållsavfallet. Lämna in produkten på närmaste återvinningsstation eller kontakta kommunkontoret.

280156470-A-472016

CE

ROSENLEW

RJP4545 Jääkaappi-pakastin

**Muut ominaisuudet:**

- Erinomainen A+ -energialuokka
- Jääkaapissa automaattisulatus
- Lämpötilahälytin merkkivalolla
- Erillinen ohjaus jääkaapille ja pakastimelle
- Turvalasihyllyt

Tekniset tiedot:

- Tuoteryhmä : Jää-pakastinkaappi
- Asennus/sijoitus : Vapaasti sijoitettava
- Väri : Valkoinen
- Energialuokka (2010/30/EU) : A+
- Vuotuinen energiankul. (kWh, 2010/30/EU) : 304
- Käyttötilavuus yhteensä (l) : 329
- Jääkaapin nettotilavuus (ltr) : 220
- Nollatilan nettotilavuus (ltr) : 0
- Pakastimen nettotilavuus (ltr) : 109
- Jääkaapin sulatus : Automaattinen
- Pakastimen sulatus : Manuaalinen
- Lämmönnousuaika (t, 2010/30/EU) : 30
- Pakastuskyky (kg, 2010/30/EU) : 11
- Ilmastoluokka (2010/30/EU) : SN-N-ST-T
- Ymp.lämpötila min. (°C, 2010/30/EU) : 10
- Äänitaso (dB(A) re 1 pW, 2010/30/EU) : 42
- Energiankulutus (kWh/vrk/100 l) : 0.831914893617021
- Kompressorit (kpl) : 2
- Kylmäaine : R600a
- Ovi auki -hälytys : -
- Lämpötilahälytys : Merkkivalo
- Pikaviilennys : -
- Pikapakastus : Painonappi
- Pikapakastuksen merkkivalo : Keltainen valo
- Pakastustekniikka : Low Frost
- Jääkaapin hyllyt : Turvalasi listalla
- Jääkaapin erikoishyllyt : -
- Täysleveä vihanneslaatikko : -
- Pakastuslaatikot (kpl) : 2 täyskokoista + 1 puolisyvä
- Oven pullohylly : 1 täysleveä, Läpinäkyvä
- Kahvan tyyppi : Integroitu vaakakahva
- Sisävalo : 1, LED-valaistus
- Mitat K x L x S (mm) : 1845x595x647
- Leveys ovi avoinna (mm) : 0
- Vaadittava etäisyys seinään (mm) : 20
- Syvyys ovi avoinna (mm) : 0
- Pakastuslaatikot : Läpinäkyvät, muovia

Tuotekuvaus:

A+ -energialuokka,
Turvalasihyllyt,
Pikapakastus, Korkeus
184,5 cm, Väri:
valkoinen. Kätisyys
oikea (vaihdettavissa).

GETTING STARTED? EASY.

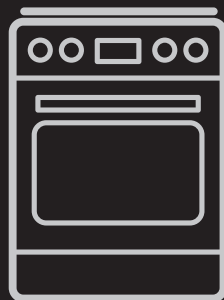

FI	Käyttöohje	2
	Liesi	
SV	Bruksanvisning	22
	Spis	

RKL510
RKL5100

TURVALLISUUSTIEDOT

Lue laitteen mukana toimitetut ohjeet ennen laitteen asennusta ja käyttöä. Valmistaja ei ota vastuuta henkilövahingoista tai vahingoista, jotka aiheutuvat virheellisestä asennuksesta tai käytöstä. Säilytä ohjeita aina varmassa ja helppopääsyisessä paikassa tulevia käyttökertoja varten.

LASTEN JA TAITAMATTOMIEN HENKILÖIDEN TURVALLISUUS



VAROITUS!

Tukehtumis-, henkilövamma- tai pysyvän vammautumisen vaara.

- Vähintään 8 vuotta täyttäneet lapset ja sellaiset henkilöt, joiden fyysiset, sensoriset tai henkiset kyvyt eivät ole tähän riittäviä tai joilla ei ole laitteen tuntemusta tai kokemusta sen käytöstä, saavat käyttää tätä laitetta ainoastaan silloin, kun heidän turvallisuudestaan vastaava henkilö valvoo ja ohjaa heitä käyttämään laitetta turvallisesti ja ymmärtämään sen käyttöön liittyvät vaarat.
- Älä anna lasten leikkiä laitteella.
- Kaikki pakkaukset tulee pitää lasten ulottumattomissa ja hävittää asianmukaisesti.
- Pidä lapset ja kotieläimet poissa laitteen luota silloin, kun se on toiminnassa tai se jäähtyy. Laitteen kosketettavissa olevat osat ovat kuumia.
- Lapset eivät saa puhdistaa laitetta tai suorittaa laitteeseen käyttäjän huoltotoimenpiteitä.

YLEISET TURVALLISUUSOHJEET

- Asennuksen ja johdon vaihtamisen saa suorittaa vain ammattitaitoinen henkilö.
- Tämä laite tulee liittää sähköverkkoon H05VV-F-tyyppin kaapelilla, joka kestää takapaneelin lämpötilan.
- Tämä laite on tarkoitettu käytettäväksi korkeintaan 2000 metriä merenpinnan yläpuolella.

- Tätä laitetta ei ole tarkoitettu käytettäväksi laivoissa, veneissä tai aluksissa.
- Laitetta ei saa asentaa kalusteoven taakse, jotta se ei ylikuumentuisi.
- Älä asenna laitetta tason päälle.
- Älä käytä tätä laitetta ulkoisella ajastimella tai erillisellä kaukosäädinjärjestelmällä.
- **VAROITUS:** Rasvalla tai öljyllä kypsentyminen ilman valvontaa voi olla vaarallista ja se voi johtaa tulipaloon.
- Älä KOSKAAN yritä sammuttaa tulta vedellä, vaan kytke laite pois toiminnasta ja peitä sitten liekit esimerkiksi kannella tai sammutuspeitteellä.
- **HUOMAUTUS:** Ruoan kypsymistä tulee valvoa. Lyhytaikaista ruoan kypsymistä on valvottava jatkuvasti.
- **VAROITUS:** Tulipalon vaara: Älä säilytä mitään keittotason päällä.
- Laitteen puhdistuksessa ei saa käyttää painepesuria.
- Älä käytä hankausaineita tai teräviä metallikaapimia keittotason lasiluukun tai saranalla varustettujen lasikansien puhdistamisessa, sillä ne voivat naarmuttaa pintaa, mistä voi olla seurauksena lasin särkyminen.
- Metalliesineitä, kuten veitsiä, haarukoita, lusikoita ja kansia ei saa asettaa keittotasolle, koska ne voivat kuumentua.
- **VAROITUS:** Laite ja näkyvissä olevat osat kuumenevat käytön aikana. Varo koskettamasta uunin lämmitysvastuksia. Alle 8-vuotiaat lapset tulee pitää kaukana laitteesta, ellei heitä valvota jatkuvasti.
- Käytä aina uunikintaita, kun käsittelet lisävarusteita tai uunivuokia.
- Irrota pistoke pistorasiasta ennen kuin aloitat huoltotoimenpiteet.
- Varmista ennen lampun vaihtoa, että laite on pois päältä. Näin vältät mahdollisen sähköiskun.
- Jos virtajohto vaurioituu, sen saa sähkövaaran välttämiseksi vaihtaa vain valmistaja, valtuutettu huoltoliike tai vastaava ammattitaitoinen henkilö.

- Ole varovainen koskettaessasi säilytyslaatikkoa. Se voi kuumentua.
- Poista kannatinkiskot vetämällä ensin kannatinkiskon etuosasta ja sen jälkeen takaosa irti sivuseinistä. Kiinnitä uunipeltien kannatinkiskot takaisin paikalleen suorittamalla toimenpiteet päinvastaisessa järjestyksessä.
- Virrankatkaisulaite tulee integroida pysyvään johdotukseen johdotussäätöjen mukaisesti.
- **VAROITUS:** Käytä ainoastaan kodinkoneen valmistajan suunnittelemaa keittotason suoja, laitteen valmistajan käyttöohjeessa määritettyjä suoja tai keittotason mukana toimitettuja suoja. Virheellisten suojien käyttö voi aiheuttaa onnettomuuksia.

TURVALLISUUSOHJEET

ASENNUS



VAROITUS! Asennuksen saa suorittaa vain ammattitaitoinen henkilö.

- Poista kaikki pakkausmateriaalit.
- Vaurioitunutta laitetta ei saa asentaa tai käyttää.
- Noudata koneen mukana toimitettuja ohjeita.
- Siirrä laitetta aina varoen, sillä se on raskas. Käytä aina suojakäsineitä ja suojaavia jalkineita.
- Älä koskaan vedä laitetta sen kahvasta kiinni pitäen.
- Keittiön kaapin ja asennuspaikan on oltava saman kokoiset.
- Noudata mainittuja vähimmäisetäisyyksiä muihin laitteisiin ja kalusteisiin.
- Varmista, että laite asennetaan turvallisten rakenteiden alapuolelle ja lähelle.
- Laitteen osat ovat jännitteenalaisia. Sulje laite kalusteella estääksesi pääsyn vaarallisiin osiin.
- Laitteen sivujen on oltava saman korkuisten laitteiden tai kalusteiden lähellä.
- Älä asenna laitetta oven viereen tai ikkunan alapuolelle. Tällöin keittoastioiden putoaminen laitteesta vältetään oven tai ikkunan avaamisen yhteydessä.
- Varmista, että asennat sen vakaasti laitteen kallistumisen estämiseksi. Lue ohjeet Asennusluvusta.

SÄHKÖLIITÄNNÄT



VAROITUS! Tulipalo- ja sähköiskuvaara.

- Kaikki sähkökytkennät tulee jättää asiantuntevan sähköasentajan vastuulle.
- Laite on kytkettävä maadoitettuun pistorasiaan.
- Varmista, että arvokilvessä olevat parametrit ovat verkkovirtalähteen sähköarvojen mukaisia.
- Kytke pistoke maadoitettuun pistorasiaan.
- Älä käytä jakorasioita tai jatkojohtoja.
- Älä anna virtajohtojen koskettaa laitteen luukkuun tai päästä niitä sen lähelle, varsinkaan luukun ollessa kuuma.
- Jännitteenaisten ja eristettyjen osien iskusoijat tulee asentaa niin, ettei niiden irrotus onnistu ilman työkaluja.
- Kytke pistoke pistorasiaan vasta asennuksen jälkeen. Varmista, että laitteen verkkovirtakytkentä on ulottuvilla laitteen asennuksen jälkeen.
- Jos pistoke on löysästi kiinni virtajohdossa, älä kiinnitä sitä pistorasiaan.
- Älä vedä virtajohdosta pistoketta irrottaessasi. Vedä aina pistokkeesta.
- Käytä vain asianmukaisia eristyslaitteita: suojakytkimet, sulakkeet (ruuvattavat sulakkeet on irrotettava kannasta), vikavirtakytkimet ja kontaktorit.
- Sähköasennuksessa on oltava erotin, joka mahdollistaa laitteen irrottamisen sähköverkosta kaikista navoista. Erottimen kontaktiaukon leveys on oltava vähintään 3 mm.

- Sulje laitteen luukku kokonaan ennen pistokkeen liittämistä pistorasiaan.

KÄYTTÖ



VAROITUS! Tulipalo- ja henkilövahinkovaara. Sähköiskun vaara.

- Tämä laite on tarkoitettu ainoastaan kotitalouskäyttöön.
- Älä muuta laitteen teknisiä ominaisuuksia.
- Varmista, ettei tuuletusaukoissa ole esteitä.
- Älä jätä laitetta ilman valvontaa toiminnan aikana.
- Kytke laite pois toiminnasta jokaisen käyttökerran jälkeen.
- Avaa laitteen luukku varoen laitteen ollessa toiminnassa. Laitteesta voi tulla kuumaa ilmaa.
- Älä käytä laitetta märillä käsillä tai kun se on kosketuksissa veteen.
- Älä käytä laitetta työtasona tai säilytystasona.



VAROITUS! Tulipalo- ja räjähdysvaara.

- Kuumista rasvoista ja öljyistä voi päästä syttyviä höyryjä. Pidä liekit tai kuumat esineet kaukana rasvoista ja öljyistä, kun käytät niitä ruoanvalmistukseen.
- Erittäin kuumasta öljystä pääsevät höyryt voivat sytyttää tulipalon.
- Käytetty öljy, jossa voi olla ruoka-aineksiin jäämiä, voi aiheuttaa tulipalon alhaisemmassa lämpötilassa kuin ensimmäistä kertaa käytettävä öljy.
- Älä aseta laitteeseen, sen lähelle tai päälle syttyviä tuotteita tai syttyviin tuotteisiin kostutettuja esineitä.
- Älä anna kipinöiden tai avotulen päästä laitteeseen avatessasi luukkuja.
- Avaa laitteen luukku varoen. Alkoholia sisältävät aineet voivat kehittää helposti syttyvän alkoholin ja ilman seoksen.



VAROITUS! Laite voi muutoin vaurioitua.

- Emalipinnan vaurioitumisen tai värimuutoksien estäminen:
 - Älä aseta uunivuokia tai muita esineitä suoraan laitteen pohjalle.
 - Älä aseta vettä suoraan kuumaan laitteeseen.
 - älä säilytä kosteita astioita tai ruokia laitteessa sen käytön jälkeen.
 - Ole varovainen, kun irrotat tai kiinnität lisävarusteita.

- Uunin emalipintojen tai ruostumattoman teräksen värimuutokset eivät vaikuta laitteen toimintaan.
- Käytä korkeareunaista uunivuokaa kosteiden leivonnaisten paistamisessa. Hedelmä- ja marjamehut voivat jättää pysyviä jälkiä.
- Älä pidä kuumaa keittoastiaa käyttöpaneelin päällä.
- Älä anna kattiloiden kiehua kuiviin.
- Älä anna esineiden tai keittoastioiden pudota laitteen päälle. Pinta voi vaurioitua.
- Älä kytke keittoalueita toimintaan keittoastian ollessa tyhjä tai ilman keittoastiaa.
- Älä aseta alumiinifoliota laitteen päälle tai suoraan laitteen pohjalle.
- Ruokaa ei saa kypsentää suoraan valurautaisella keittolevyllä. Ruoka tulee kypsentää asianmukaisia keittoastioita käyttäen.
- Valuraudasta tai -alumiinista valmistetut tai vaurioituneen pohjan omaavat keittoastiat voivat naarmuttaa pintaa. Nosta ne aina irti keittotasosta liikkuttamisen aikana.
- Tämä laite on tarkoitettu ainoastaan ruoanlaittoon. Sitä ei saa käyttää muihin tarkoituksiin, esimerkiksi huoneen lämmittämiseen.

HOITO JA PUHDISTUS



VAROITUS! Ne voivat aiheuttaa henkilövahinkoja, tulipaloja tai laitteen vaurioitumisen.

- Kytke laite pois toiminnasta ennen huoltotoimenpiteiden aloittamista. Irota pistoke pistorasiasta.
- Tarkista, että laite on kylmä. Vaarana on lasilevyjen rikkoutuminen.
- Vaihda välittömästi vaurioituneet luukun lasipaneelit. Ota yhteyttä valtuutettuun huoltopalveluun.
- Laitteeseen jäänyt rasva tai ruoka voi aiheuttaa tulipalon.
- Puhdista laite säännöllisesti, jotta pintamateriaali ei vaurioituisi.
- Puhdista laite kostealla pehmeällä liinalla. Käytä vain mietoja puhdistusaineita. Älä käytä hankausainetta, hankaavia pesulappuja, liuottimia tai metalliesineitä.
- Jos käytät uunipuhdistussuihketta, noudata tuotepakkauksessa olevia turvallisuusohjeita.
- Älä puhdista katalyyttistä emalia (jos olemassa) pesuaineella.

SISÄVALO

- Käytä ainoastaan kodinkoneisiin tarkoitettuja hehkulamppuja tai halogeenilamppua. Älä käytä sitä rakennuksen valaisemiseen.



VAROITUS! Sähköiskun vaara.

- Ennen lampun vaihtamista laite on irrotettava pistorasiasta.
- Käytä ainoastaan ominaisuuksiltaan samanlaisia lampuja.

HÄVITTÄMINEN



VAROITUS! Henkilövahinko- tai tukehtumisvaara.

ASENNUS



VAROITUS! Lue turvallisuutta koskevat luvut.

LAITTEEN SIOITTAMINEN

Voit asentaa laitteen yhden kaapin viereen, kahden kaapin väliin ja nurkkaan.

Katso asennuksen vähimmäisetäisyydet taulukosta.

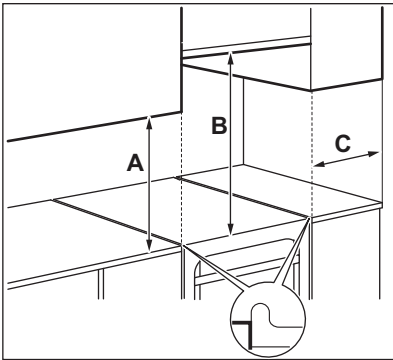

Vähimmäisetäisyydet

Mitat	mm
A	400
B	650
C	150

TEKNISET TIEDOT

Jännite	230 V
Taajuus	50 - 60 Hz

- Irrota pistoke pistorasiasta.
- Leikkaa virtajohto laitteen läheltä ja hävitä se.
- Poista luukun lukitus, jotta lapset ja eläimet eivät voisi jäädä kiinni laitteen sisälle.

HUOLTO

- Kun laite on korjattava, ota yhteyttä valtuutettuun huoltopalveluun.
- Käytä vain alkuperäisiä varaosia.

Laitteen luokitus	1
Mitat	mm
Korkeus	854 - 919
Leveys	500
Syvyys	600

LIEDEN KORKEUDEN JA SYVYYDEN MUUTTAMINEN

Lieden korkeus on 898 mm ja syvyys 500 mm toimitushetkellä.

1. Aseta liesi yhden sivun varaan.
2. Säädä jalustan syvyyttä ruuvaamalla ruuvi A auki ja löysäämällä kannattimien ruuveja B.

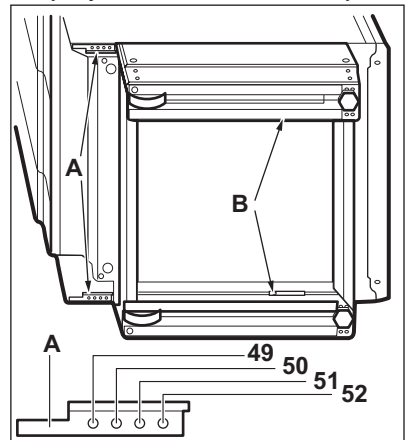

3. Aseta vaadittu syvyys.
4. Ruuvaa ruuvit A ja B kiinni.

5. Säädä korkeutta ruuvaamalla jalustan takaosan keskellä oleva ruuvi C (1 ruuvi) ja sivuruuvit D (4 ruuvia) auki.

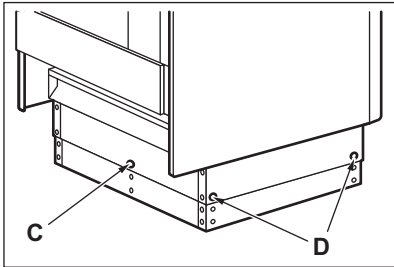

6. Paina jalusta vaadittuun korkeusasetukseen: 919, 884 tai 854 mm.
7. Ruuvaa ruuvit C ja D kiinni.

LAITTEEN TASAPAINOTTAMINEN

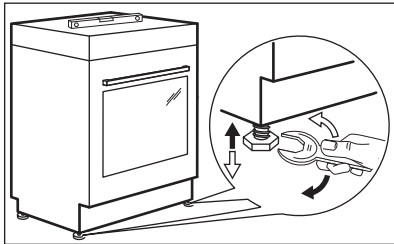

Aseta laitteen ylätaso samalle tasolle muiden pintojen kanssa säätämällä laitteen alla olevia pieniä jalkoja.

KALLISTUSSUOJA

Määritä laitteen oikea korkeus ja leveys ennen kuin kiinnität kallistussuojan.



HUOMIO! Varmista, että asennat kallistussuojan oikealle korkeudelle.



Tarkista, että laitteen takana oleva seinäpinta on tasainen.

Kaatumiseste on asennettava paikalleen. Jos sitä ei asenneta, laite voi kallistua.

Laitteessa on kuvan mukainen symboli (jos soveltuu), joka muistuttaa kallistussuojan asentamisesta.

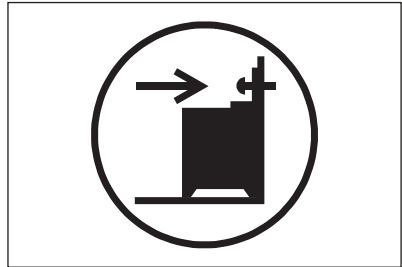

1. Asenna kaatumiseste 317 - 322 mm laitteen yläreunan alapuolelle ja 80 - 85 mm päähän laitteen sivusta kannattimen pyöreään reikään. Kiinnitä se tiukasti ruuveilla vankkaan materiaaliin tai käytä sopivaa vahviketta (seinä).

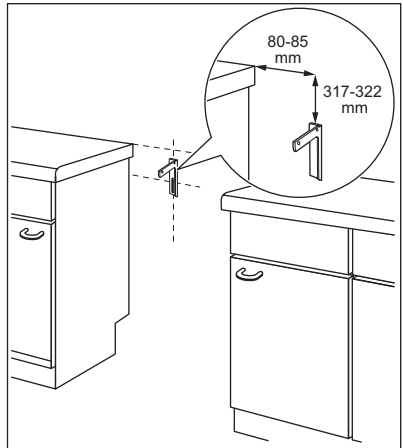

2. Reikä on laitteen takaosan vasemmalla puolella. Nosta laitteen etuosaa ja aseta se keskelle kalusteiden väliin. Jos työtason ja kalusteiden välinen tila on suurempi kuin laitteen leveys, sivumittaa on säädettävä laitteen keskittämiseksi.



Jos olet muuttanut liedn mittoja, kohdista kaatumiseste oikein.



HUOMIO! Jos työtason ja kalusteiden välinen tila on suurempi kuin laitteen leveys, sivumittaa on säädettävä laitteen keskittämiseksi.

SÄHKÖLIITÄNTÄ



VAROITUS! Valmistaja ei vastaa vahingoista, jos kappaleiden "Turvallisuusohjeet" ohjeita ei ole noudatettu.

Laitteen mukana ei toimiteta pistoketta eikä virtajohtoa.



VAROITUS! Ennen kuin virtajohto liitetään liittimeen, mittaa sähköverkon vaiheiden ja nollan välinen jännite. Katso sitten laitteen takana olevasta kytkentämerkistä oikeaoppisen sähköasennuksen ohjeet. Täten vältetään asennusvirheet ja laitteen sähköosien vaurioituminen.

Soveltuvat kaapelityypit eri vaiheisiin:

Vaihe	Minimikoko kaapeli
1	3x6,0 mm ²
3 nollajohtimella	5x1,5 mm ²



VAROITUS! Virtajohto ei saa olla kosketuksessa kuvaan merkityn laitteen osan kanssa.

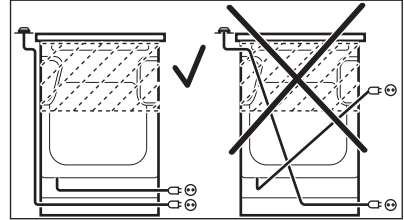

TUOTEKUVAUS

LAITTEEN OSAT

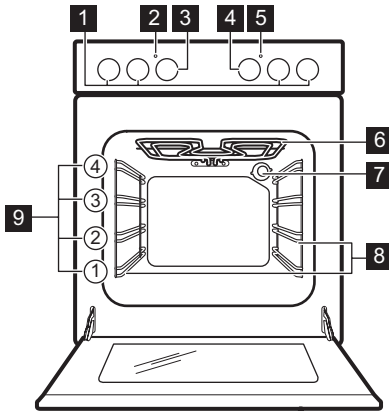

- 1 Keittotason kytkimet
- 2 Lämpötilan merkkivalo / symboli
- 3 Lämpötilan valitsin
- 4 Uunin toimintojen väännin
- 5 Keittotason merkkivalo / symboli / osoitin
- 6 Lämpövastus
- 7 Valo
- 8 Irrotettava kannatinkisko
- 9 Kannatintasot

KEITTOALUEET

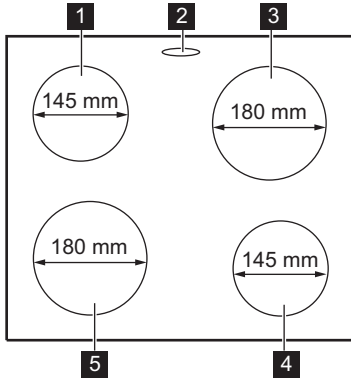

- 1 Keittoalue 1000 W
- 2 Höryaukko - määrä ja sijainti riippuu mallista
- 3 Keittoalue 1500 W
- 4 Keittoalue 1500 W
- 5 Keittoalue 2000 W

LISÄVARUSTEET

- **Ritilä**
Käytetään keittoastioiden, kakkuvuokien ja paistien alustana.
- **Leivinpelti**
Kakkuja ja pikkuleipiä varten.
- **Grilli / uunipannu**
Käytetään leivonnassa, paistamisessa tai rasvankeuruustiana.

- **Valinnaiset teleskooppikannattimet**
Ritilöitä ja leivinpeltiä varten. Ne voidaan tilata erikseen.
- **Säilytyslaatikko**
Säilytyslaatikko on uunitilan alapuolella.

KÄYTTÖÖNOTTO



VAROITUS! Lue turvallisuutta koskevat luvut.

UUDEN LAITTEEN PUHDISTAMINEN

Poista kaikki lisävarusteet ja irrotettavat uunipeltien kannatinkiskot laitteesta.



Lue ohjeet kohdasta "Hoito ja puhdistus".

Puhdista laite ja lisävarusteet ennen ensimmäistä käyttökertaa.

Aseta varusteet ja irrotettavat kannattimet takaisin alkuperäiseen asentoon.

ESIKUUMENNUS

Esikuumenna tyhjä laite jäljelle jääneen rasvan polttamiseksi pois.

1. Valitse toiminto  ja maksimilämpötila.
2. Anna laitteen käydä 1 tunti.

3. Valitse toiminto  ja aseta maksimilämpötila. Tämän toiminnon maksimilämpötila on 210 °C.
 4. Anna laitteen käydä 15 minuuttia.
- Varusteet voivat kuumentua tavallista enemmän. Laitteesta voi tulla hajua ja savua. Tämä on normaalia. Tarkista, että huoneen ilmavirtaus on riittävä.

LUUKUN MEKAANINEN LUKITUS

Lapset eivät saa avata luukkua.

Luukun avaaminen:

1. Vedä luukun lukosta.

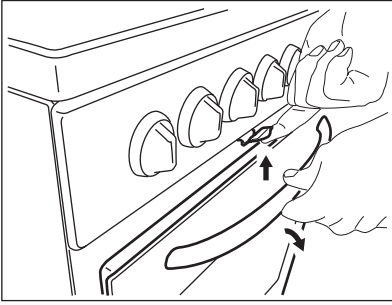

2. Avaa luukku.

Älä vedä luukun lukosta sulkiessasi uuninluukku!



Kun laite kytketään pois toiminnasta, luukun mekaaninen lukitus ei poistu käytöstä.

KEITTOTASO - PÄIVITTÄINEN KÄYTTÖ



VAROITUS! Lue turvallisuutta koskevat luvut.

SÄHKÖKEITTOALUEEN LÄMPÖASETUS

Symbolit	Toiminto
0	Pois toiminnasta
1 - 6	Tehotasot



Käytä jälkilämpöä vähentääksesi energian kulutusta. Kytke keittoalue pois toiminnasta noin 5 - 10 minuuttia ennen ruoanlaiton päättämistä.

Käännä säädin haluamasi tehotason kohdalle.

Keittotason säätimen merkkivalo syttyy.

Kun lopetat keittoalueen käytön, käännä väännin off-asentoon.

Jos kaikki keittoalueet on kytketty pois päältä, keittotason säätimen merkkivalo sammuu.

PIKALEVY

Levyn keskellä oleva punainen piste osoittaa

pikalevyn. Pikalevy kuumenee muita levyjä

nopeammin. Punaiset pisteet on maalattu levyihin.

Niiden kunto voi heikentyä käytön aikana ja ne voivat jopa hävitä kokonaan ajan kuluessa. Tämä ei vaikuta millään tavalla keittotason toimintaan.

KEITTOTASO - VIHJEITÄ JA VINKKEJÄ



VAROITUS! Lue turvallisuutta koskevat luvut.

KEITTOASTIAT



Keittoastian pohjan tulee olla mahdollisimman paksu ja tasainen.

ESIMERKKEJÄ UUNITOIMINNOISTA

Lämmi- tystehot:	Käyttötarkoitus:
1	Lämpimänä pito

Lämmi- tystehot:	Käyttötarkoitus:
2	Hiljainen haudutus
3	Haudutus
4	Paistaminen / ruskistus
5	Kiehauttaminen
6	Kiehauttaminen / pikapaistaminen / oppopaistaminen

KEITTOTASO - HOITO JA PUHDISTUS



VAROITUS! Lue turvallisuutta koskevat luvut.

YLEISTÄ

- Puhdista keittotaso jokaisen käytön jälkeen.
- Tarkista aina, että keittoastian pohja on puhdas.
- Pinnan naarmut tai tummat läiskät eivät vaikuta keittotason toimintaan.

Ruostumaton teräs

- Puhdista keittotason ruostumattomat teräsosat ruostumattomaan teräkseen tarkoitettulla erityisellä puhdistusaineella.
- Keittolevyjen ympärillä olevat ruostumattomat teräsreunat voivat värjäytyä hieman korkean lämpötilan vaikutuksesta.

UUNI - PÄIVITTÄINEN KÄYTTÖ



VAROITUS! Lue turvallisuutta koskevat luvut.

LAITTEEN KYTKEMINEN TOIMINTAAN JA POIS TOIMINNASTA



Laitteen lamput, säätimien symbolit ja merkkivalot ovat mallikohtaisia:

- Lamppu syttyy uunin toiminnan aikana.
- Symboli osoittaa, säätääkö valitsin jotakin keittoaluetta, uunin toimintoja vai lämpötilaa.
- Merkkivalo syttyy uunin kuumenemisen aikana.

- Pesä ruostumattomat teräsosat vedellä ja kuivaa pehmeällä liinalla.

SÄHKÖLEVYN PUHDISTAMINEN



1. Käytä puhdistusjauhetta tai puhdistussientä.
2. Puhdista keittotaso kostealla liinalla käyttäen vähän puhdistusainetta.
3. Kuumenna keittolevy alhaiseen lämpötilaan ja anna sen kuivua.
4. Keittolevyt voidaan säilyttää hyväkuntoisina hieromalla niihin säännöllisesti ompelukoneen öljyä. Pyyhi öljy pois imukykyisellä paperilla.





1. Käännä uunin toimintojen väännin haluamasi toiminnon kohdalle.
2. Käännä lämpötilan väännin haluamasi lämpötilan kohdalle.
3. Laite kytketään pois toiminnasta kääntämällä uunin toimintojen vääntimet ja lämpötilan väännin Off-asentoon.

YLIKUUMENEMISSUOJA

Laitteen virheellinen toiminta tai vialliset osat voivat aiheuttaa vaarallisen ylikuumentumisen. Tämän estämiseksi uunissa on turvatermostaatti, joka katkaisee virransyötön. Uunin virta kytkeytyy automaattisesti uudelleen, kun lämpötila on laskenut normaalille tasolle.

UUNIN TOIMINNOT

Symboli	Uunin toiminto	Käyttötarkoitus
0	Pois toiminnasta	Uuni on kytketty pois toiminnasta.
	Uunin lamppu	Lampun syyttäminen ilman uunitoimintoa.
	Ylä + alalämpö	Ruokien ja leivonnaisten paistaminen yhdellä tasolla.

Symboli	Uunin toiminto	Käyttötarkoitus
	Kosteaa ylä + alalämpö	Tämä toiminto säästää energiaa paistamisen aikana. Katso valmistusohjeet luvusta "Neuvoja ja vinkkejä", Kosteaa ylä + alalämpö. Uunin luukun on oltava kiinni ruoanlaiton aikana, jotta toiminto ei keskeytyisi ja uunin energiatehokkuus olisi mahdollisimman suuri. Kun käytät tätä toimintoa, uunin sisälämpötila voi poiketa lämpötila-asetuksesta. Kuumennusteho voi laskea. Katso yleisiä energian säästämiseen liittyviä suosituksia luvusta "Energiatehokkuus", Energiansäästö. Tämän toiminnon avulla noudatetaan energiatehokkuusluokan vaatimuksia standardin EN 60350-1 mukaisesti.
	Alalämpö	Rapeapohjaisten kakkujen paistaminen ja säilöminen.
	Maksigrilli	Matalien suurien ruokamäärien grillaus sekä leivän paahtaminen.
	Pikakuuminen	Suurikokoisten lihapalojen tai lintupaistien paistaminen yhdellä tasolla. Gratinointi ja ruskistus. Tämän toiminnon maksimilämpötila on 210 °C.
	Matalalämpö	Mureiden ja mehukkaiden paistien paistaminen.

UUNI - LISÄVARUSTEIDEN KÄYTTÄMINEN



VAROITUS! Lue turvallisuutta koskevat luvut.

PELTIEN JA RITILÄN ASETTAMINEN KANNATTIMILLE

Paistoritilä:

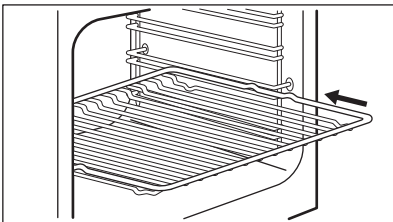

Aseta ritilä haluamasi ohjauksiskojen väliin.
Leivinpelti:



Älä paina leivinpeltiä kokonaan uunikammion takaseinään. Muutoin lämpö ei kierrä leivinpellin ympärillä. Ruoka voi tällöin palaa, erityisesti leivinpellin takaosassa.

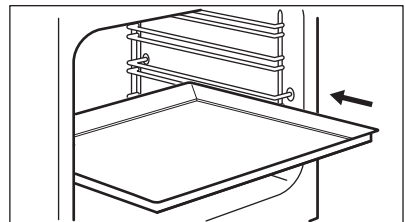

Työnnä leivinpelti tai uunipannu kannattintason ohjauksiskojen väliin. Varmista, ettei se kosketa uunin takaseinään.

Paistoritilä ja uunipannu yhdessä:

Paina uunipannu kannattinkiskon ohjauksiskojen väliin ja paistoritilä yläpuolella oleviin ohjauksiskoihin.

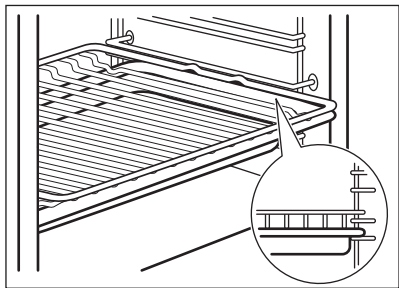

UUNI - VIHJEITÄ JA VINKKEJÄ



VAROITUS! Lue turvallisuutta koskevat luvut.



Taulukoissa mainitut lämpötilat ja paistoajat ovat ainoastaan suuntaa antavia. Lämpötila ja paistoaika riippuvat reseptistä sekä käytettyjen ainesten laadusta ja määrästä.

YLEISTÄ

- Uunissa on neljä kannatintasoa. Laske kannatintasot uunin pohjasta alkaen.
- Kosteutta voi tiivistyä uunin sisään tai luukun lasilevyihin. Tämä on normaalia. Pysyttele sopivalla etäisyydellä laitteesta avatessasi luukkuja toiminnan aikana. Tiivistymistä voi vähentää käyttämällä laitetta 10 minuuttia ennen ruokien kypsentämistä.
- Poista kosteus jokaisen käyttökerran jälkeen.
- Älä aseta mitään esinettä suoraan uunin pohjalle, älä myöskään aseta osiin alumiinifoliota kypsennyksen aikana. Tämä voi vaikuttaa kypsennystuloksiin ja vaurioittaa emalipintaa.

LEIVONNAISTEN PAISTAMINEN

- Uunisi voi paistaa eri tavalla kuin entinen laitteesi. Käytä aikaisemmin käyttämiäsi asetusten (esim. lämpötila, paistoaika) ja kannatintasojen sijaan taulukossa mainittuja asetuksia.
- Käytä ensimmäisellä kerralla alhaisempaa lämpötilaa.
- Jos taulukosta ei löydy reseptiisi sopivia asetuksia, voit soveltaa jonkin samantyyppisen paistoksen asetuksia.
- Eri kannatintasoilla olevat leivonnaiset voivat ruskistua epätasaisesti paistamisen alkuvaiheessa. Tässä tapauksessa lämpötila-

asetusta ei pidä muuttaa. Erot tasaantuvat paistumisen jatkuessa.

- Uunissa olevat pellit voivat vääntyä paistamisen aikana. Jäähdyessään uunipellit palautuvat kuitenkin alkuperäiseen muotoonsa.

KAKKujen LEIPOMINEN

- Älä avaa uunin luukkuja ennen kuin 3/4 paistoajasta on kulunut.

LIHAN JA KALAN KYPSENTÄMINEN

- Käytä grilli-/uunipannua erittäin rasvaisten ruokien kanssa, jotta uuniin ei jää pysyviä tahroja.
- Anna lihan olla noin 15 minuuttia ennen sen leikkaamista, jotta sen neste säilyisi.
- Jotta uuniin ei muodostuisi liikaa savua paistamisen aikana, lisää grilli-/uunipannuun hiukan vettä. Jotta käry ei tiivistyisi, lisää vettä aina sen kuivuttua loppuun.

MATALALÄMPÖ



Älä peitä keittoastiaa kannella tätä toimintoa käytettäessä.

Käytä tätä toimintoa kypsentääksesi rasvattomia, mureita lihan ja kalan paloja. Matalalämpö-toimintoa ei voida käyttää kaikissa resepteissä, kuten patapaistissa tai rasvaisissa porsaanpaisteissa. Käytä 125 °C pienempien lihapalojen (esim. pihvien) kohdalla.

PAISTOAJAT

Kypsennysaika riippuu ruokalajin tyypistä, sen koostumuksesta ja määrästä.

Tarkkaile valmistumista alustavasti kypsennyksen aikana. Määritä parhaat asetukset (uunitoiminto, kypsennysaika, jne.) keittoastioille, resepteille ja määrille laitetta käytettäessä.

YLÄ- JA ALALÄMPÖ

Ruokalaji	Lämpötila (°C)	Aika (min)	Kannatintaso
Matalat kakut	160 - 170	30 - 40	2
Kääretorttu	150 - 170	20 - 30	2
Pannukakku	170 - 180	40 - 50	2
Hiivataikinapullat	190 - 200	15 - 30	2
Hiivalla kohotettu omenakakku	170 - 190	45 - 60	3
Murokakku	170 - 190	50 - 60	3
Juustokakku	170 - 190	70 - 80	2
Romanialainen sokerikakku – perinteinen	160 - 170	30 - 40	2
Romanialainen sokerikakku	160 - 170	35 - 50	2
Sveitsiläinen leipä	160 - 180	50 - 60	2
Maalaisleipä	190 - 210	50 - 60	2
Piirakka	230 - 250	10 - 15	2
Täytetty hiivalla kohotettu kakku	170 - 180	25 - 35	2
Pizza	200 - 220	25 - 35	2
Sveitsiläinen omenapiirakka	200 - 220	30 - 40	1
Joulukakku (hedelmäkakku)	170 - 180	60 - 80	2
Kinkkupiiras	220 - 230	40 - 50	1
Marenki	100 - 120	40 - 50	2
Hedelmäkakku	180 - 190	25 - 35	3
Täytekakkupohja	160 - 170	25 - 35	3
Voikakku	180 - 200	20 - 25	2
Kana, kokonainen	200 - 220	60 - 70	2
Puolikas kana	190 - 210	50 - 60	3
Porsaankyljykset	190 - 210	30 - 35	3

KOSTEA YLÄ + ALALÄMPÖ

Ruokalaji	Lämpötila (°C)	Aika (min)	Kannatintaso	Lisävarusteet
Leipä ja pizza				
Pullat	190	20 - 30	2	leivinpelti tai grilli-/uunipannu

Ruokalaji	Lämpötila (°C)	Aika (min)	Kannatin-taso	Lisävarusteet
Pakastepizza 350 g	190	30 - 40	2	ritilä
Leivonnaiset leivinpellillä				
Kääretorttu	180	20 - 30	2	leivinpelti tai grilli-/uunipannu
Brownie	180	25 - 35	2	leivinpelti tai grilli-/uunipannu
Vuokakakku				
Kohokas	200	30 - 40	2	kuusi keraamista annosvuokaa ritilällä
Torttupohja	180	20 - 30	2	torttuvuoka ritilällä
Sokerikakku	150	30 - 40	2	kakkuvuoka ritilän päällä
Kala				
Kalat pusseissa, 300 g	180	20 - 30	2	leivinpelti tai grilli-/uunipannu
Kokonainen kala, 200 g	180	25 - 35	2	leivinpelti tai grilli-/uunipannu
Kalafilee, 300 g	180	30 - 40	2	pizzapannu ritilällä
Liha				
Liha pussissa, 250 g	200	25 - 35	2	leivinpelti tai grilli-/uunipannu
Lihavartaat, 500 g	200	25 - 35	2	leivinpelti tai grilli-/uunipannu
Pienet leivonnaiset				
Pikkuleivät	160	25 - 35	2	leivinpelti tai grilli-/uunipannu
Macaronit	170	25 - 35	2	leivinpelti tai grilli-/uunipannu
Muffinssit	180	30 - 40	2	leivinpelti tai grilli-/uunipannu
Suolakeksit	160	25 - 35	2	leivinpelti tai grilli-/uunipannu
Murotaikinapikkuleivät	140	30 - 40	2	leivinpelti tai grilli-/uunipannu
Leivonnaiset	170	15 - 25	2	leivinpelti tai grilli-/uunipannu
Kasvisruoat				
Vihanneskoitus pussissa, 400 g	190	30 - 40	2	leivinpelti tai grilli-/uunipannu
Munakas	200	20 - 30	2	pizzapannu ritilällä
Vihannekset leivinpellillä, 700 g	190	30 - 40	2	leivinpelti tai grilli-/uunipannu

Ruokalaji	Lämpötila (°C)	Aika (min)	Kannatintaso
Puolikas kana	200	50 - 60	2
Kana	250	55 - 60	2
Kanan siipipalat	230	30 - 40	2
Porsaankyljykset	230	40 - 50	2
Naudanlihapihvit: kypsä	250	35 - 40	2
Grillipekoni	250	15 - 25	2
Makkarat	250	20 - 30	2
Naudanlihapihvit: puolikypsä	230	25 - 35	2

TIETOJA TESTILAITOKSELLE

Ruokalaji	Toiminto	Lämpötila (°C)	Lisävarusteet	Kannatintaso	Aika (min)
Pienet kakut (16 kpl/ pelti)	Ylä + alalämpö	160	leivinpelti	3	20 - 30
Omenapiiras (2 vuokaa, Ø 20 cm)	Ylä + alalämpö	190	ritilä	1	70 - 80
Rasvaton sokerikakku	Ylä + alalämpö	180	ritilä	2	20 - 30
Murokeksit / taikina-suikaleet	Ylä + alalämpö	140	leivinpelti	3	15 - 30
Paahtoleipä	Maksigrilli	250	ritilä	3	5 - 10
Naudanlihapihvi	Maksigrilli	250	ritilä tai grilli-/ uunipannu	3	15 - 20 ensimmäinen puoli; 10 - 15 toinen puoli

UUNI - HOITO JA PUHDISTUS



VAROITUS! Lue turvallisuutta koskevat luvut.

PUHDISTUKSEEN LIITTYVIÄ HUOMAUTUKSIA

- Puhdista laitteen etupinnat lämpimällä vedellä ja miedolla pesuaineella käyttäen pehmeää puhdistusliinaa.

- Käytä metallipintojen puhdistuksessa erityistä puhdistusainetta.
- Puhdista laite sisältä jokaisen käytön jälkeen. Rasvan tai muiden ruokaroiskeiden kertyminen voi johtaa tulipaloon. Riski on suurempi grillipannussa.
- Poista itsepintaiset tahrat erityisellä uuninpuhdistusaineella.

- Puhdista kaikki lisävarusteet käytön jälkeen ja anna niiden kuivua. Käytä pehmeää liinaa, lämmintä vettä ja puhdistusainetta.
- Jos käytät tarttumattomia varusteita, älä puhdista niitä voimakkailla pesuaineilla, teräväreunaisilla esineillä tai pese niitä astianpesukoneessa. Muutoin tarttumaton pinta voi vaurioitua.

RUOSTUMATTOMAT TERÄS- JA ALUMIINIPINTAISET LAITTEET



Puhdista uuninluukku käyttäen ainoastaan kosteaa liinaa tai sientä. Kuivaa pehmeällä liinalla. Älä käytä teräsvillaa, happoja tai hankaavia aineita, sillä ne saattavat vahingoittaa uunin pintaa. Noudata vastaavaa varovaisuutta käyttöpaneelin puhdistuksen aikana.

KANNATTIMIEN

Puhdista uuni poistamalla kannattimet.

1. Vedä uunipeltien kannatinkiskon etuosa irti sivuseinästä.

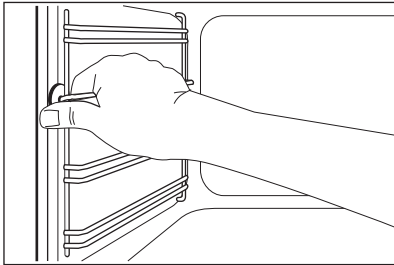

2. Vedä uunipeltien kannatinkiskon takaosa irti seinästä ja poista se.

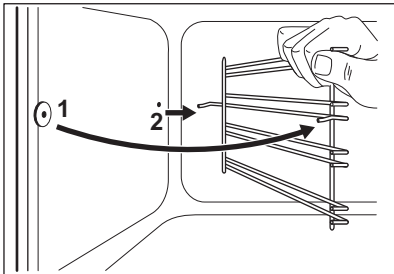

Kiinnitä uunipeltien kannatinkiskot takaisin paikalleen suorittamalla toimenpiteet päinvastaisessa järjestyksessä.

UUNIN LASILEVYJEN IRROTTAMINEN JA ASENTAMINEN

Luukun sisällä olevat lasipaneelit voidaan poistaa niiden puhdistusta varten. Lasilevyjen lukumäärä vaihtelee mallikohtaisesti.



VAROITUS! Pidä uuniluukku hieman auki puhdistuksen aikana. Kun avaat sen kokonaan, se voi vahingossa sulkeutua ja aiheuttaa vahinkoja.



VAROITUS! Älä käytä uunia ilman lasilevyjä.

1. Avaa luukku, kunnes se on noin 30° kulmassa. Luukku pysyy itsestään paikoillaan, kun se on hieman auki.

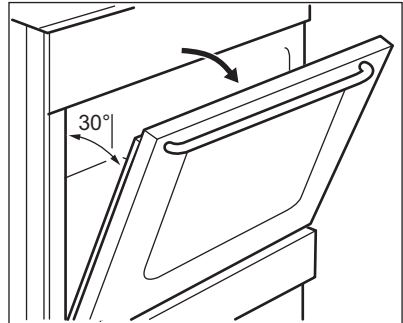

2. Pidä kiinni luukun yläreunassa olevasta listasta (B) kummaltakin puolelta ja työnnä sisäänpäin siten, että kiinnitystiiviste vapautuu.

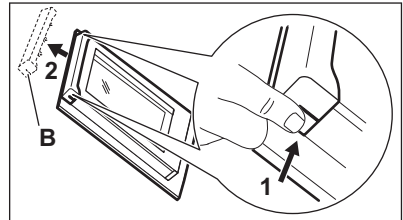

3. Irrota luukun reunalista vetämällä sitä eteenpäin.



VAROITUS! Uunin luukku pyrkii sulkeutumaan, kun poistat lasilevyt.

4. Pidä luukun lasilevyjen yläreunasta ja vedä niitä ylöspäin yksi kerrallaan.
5. Puhdista lasilevy vedellä ja miedolla puhdistusaineella. Kuivaa lasilevy varoen.

Puhdistettuasi lasilevyn ja luukun, asenna ne takaisin paikalleen. Noudata edellä mainittuja ohjeita

päinvastaisessa järjestyksessä. Kiinnitä ensiksi pienin lasilevy, sitten suuremmat.



HUOMIO! Varmista, että asennat sisäisen lasilevyn oikein paikoilleen.

LAATIKON IRROTUS



VAROITUS! Älä säilytä laatikossa tulenarkoja esineitä (kuten puhdistustarvikkeita, muovipusseja, patalappuja, paperia tai puhdistussuihkeita). Laatikko voi kuumentua uunia käytettäessä. Tulipalon vaara.

Uunin alapuolella oleva laatikko voidaan irrottaa puhdistamista varten.

1. Vedä laatikkoa ulos, kunnes se pysähtyy.

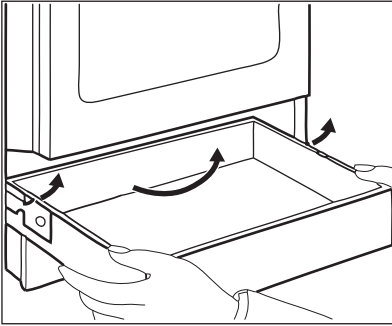

VIANMÄÄRITYS



VAROITUS! Lue turvallisuutta koskevat luvut.

KÄYTTÖHÄIRIÖT

Ongelma	Mahdollinen syy	Korjaustoimenpide
Laite ei kytkeydy toimintaan.	Laitetta ei ole kytketty sähköverkkoon tai se on liitetty sähköverkkoon virheellisesti.	Tarkista, onko laite kytketty oikein sähköverkkoon.
Keittotaso ei kytkeydy toimintaan eikä sitä voida käyttää. Uuni ei kuumene.	Sulake on palanut.	Tarkista, onko toimintahäiriön syynä sulake. Jos sulake palaa aina uudelleen, käänny sähköalan ammattilaisen puoleen.

2. Nosta laatikkoa hitaasti.
3. Vedä laatikko kokonaan ulos.

Asenna laatikko takaisin paikalleen suorittamalla edellä kuvatut vaiheet päinvastaisessa järjestyksessä.

LAMPUN VAIHTAMINEN

Peitä laitteen pohja kankaalla. Se estää lampun suojalasin ja uunin vaurioitumisen.



VAROITUS! Sähköiskuvaara! Irrota sulake ennen lampun vaihtamista. Lamppu ja lampun suojalasi voivat olla kuumia.

1. Kytke laite pois päältä.
2. Irrota sulakkeet sulaketulusta tai katkaise virta pääkytkimestä.

Takalamppu

1. Irrota suojalasi kiertämällä sitä vastapäivään.
2. Puhdista suojalasi.
3. Vaihda lamppu sopivaan 300 °C lämmönkestävään lamppuun.
4. Kiinnitä suojalasi paikalleen.

Ongelma	Mahdollinen syy	Korjaustoimenpide
Keittotaso ei kytkeydy toimintaan eikä sitä voida käyttää.	Sulake on palanut.	Kytke keittotaso uudelleen toimintaan ja aseta tehotaso 10 sekunnin kuluessa.
Valo ei syty.	Lamppu on palanut.	Vaihda lamppu.
Höyryä ja kosteutta muodostuu ruokaan ja uunin sisälle.	Ruoka on jätetty uuniin liian pitkäksi ajaksi.	Älä jätä ruokia uuniin 15-20 minuuttia pitemmäksi ajaksi kypsennyksen jälkeen.
Uuni ei kuumene.	Tarvittavia asetuksia ei ole tehty.	Varmista, että asetukset ovat oikein.
Kypsentämiseen kuluu liikaa tai liian vähän aikaa.	Lämpötila on liian alhainen tai liian korkea.	Säädä tarvittaessa lämpötilaa. Noudata ohjekirjan ohjeita.

HUOLTOTIEDOT

Jos ratkaisua ei löydy, ota yhteys jälleenmyyjään tai valtuutettuun huoltopalveluun.

Huoltopalvelun vaatimat tiedot on merkitty arvokilpeen. Arvokilpi sijaitsee laitteen sisäosan

etukehyksessä. Älä poista arvokilpeä laitteen sisäosasta.

Suosittellemme, että kirjoitat tiedot tähän:

Malli (MOD.)
Tuotenumero (PNC)
Sarjanumero (S.N.)

ENERGIATEHOKKUUS

KEITTOTASON TUOTETIEDOT STANDARDIN EU 66/2014 MUKAISESTI

Mallin tunnus	RKL510 RKL5100	
Keittotasotyyp- pi	Keittotason sisäosa Vapaasti seisova liesi	
Keittoalueiden määrä	4	
Kuumennustek- niikka	Valurautainen keittolevy	
Pyöreiden keit- toalueiden hal- kaisija (Ø)	Vasemmalla takana Oikealla takana Oikealla edessä Vasemmalla edessä	14,5 cm 18,0 cm 14,5 cm 18,0 cm

Energiankulutus keittoaluetta kohti (EC electric cooking)	Vasemmalla takana Oikealla takana Oikealla edessä Vasemmalla edessä	187,0 Wh/kg 194,9 Wh/kg 194,9 Wh/kg 188,8 Wh/kg
Keittotason energiankulutus (EC electric hob)		191,4 Wh/kg

EN 60350-2 - Ruoanlaittoon tarkoitetut sähkötoimiset kodinkoneet - Osa 2: Keittotasot - Suorituskyvyn mittaustavat.

KEITTOTASO - ENERGIANSÄÄSTÖ

Voit säästää energiaa jokapäiväisen ruoanvalmistuksen aikana seuraavia vinkkejä noudattamalla.

- Käytä veden kuumentamisen aikana ainoastaan tarvittavaa vesimäärää.

- Mikäli mahdollista, peitä keittoastia aina kannella.
- Aseta keittoastia keittoalueelle ennen alueen kytkemistä toimintaan.
- Keittoastian pohjan tulee vastata keittoalueen halkaisijaa.
- Aseta pieni keittoastia pienemmälle keittoalueelle.
- Aseta keittoastia suoraan keittoalueen keskelle.
- Käytä jälkilämpöä ruoan pitämiseksi lämpimänä tai ruoan sulattamiseksi.

UUNIEN TUOTESELOSTE JA -TIEDOT STANDARDIN EU 65-66/2014 MUKAISESTI

Toimittajan nimi	Rosenlew	
Mallin tunnus	RKL510 RKL5100	
Energialuokka	95,0	
Energiatehokkuusluokka	A	
Energiankulutus normaalikäytössä Ylä- ja alalämpö -toiminnossa	0,76 kWh/kierros	
Uunien lukumäärä	1	
Lämmönlähde	Sähkö	
Äänimer.voimak	60 l	
Uunityyppi	Uunin sisäosa Vapaasti seisova liesi	
Massa	RKL510	38.0 kg
	RKL5100	38.0 kg

EN 60350-1 - Ruoanlaittoon tarkoitetut sähkötoimiset kodinkoneet - Osa 1: Tuotesarjat, uunit, höyryuunit ja grillit - Suorituskyvyn mittaustavat.

UUNI - ENERGIANSÄÄSTÖ



Uunissa on joitakin toimintoja, joiden avulla voit säästää energiaa.

Yleisohjeita

Varmista, että uunin luukku on suljettu hyvin uunin ollessa toiminnassa. Älä avaa luukkuja liian usein kypsennyksen aikana. Pidä luukun tiiviste puhtaana ja varmista, että se on hyvin kiinni paikoillaan.

Käytä metallisia astioita energiatehokkuuden parantamiseksi.

Kun mahdollista, älä esikuumenna uunia ennen kuin asetat ruoka-ainekset uuniin.

Kun kypsennys kestää yli 30 minuuttia, laske uunin lämpötila minimiin 3 - 10 minuuttia ennen kypsennyksen päättymistä kypsennyksen pituudesta riippuen. Uunin jälkilämpö kypsentää ruokaa edelleen.

Lämmitä muita ruokia jälkilämpöä käyttäen.

Minimoi paistojen väliset tauot, kun valmistat kerralla useampia ruokia.

Ruokien lämpimänäpito

Valitse alhaisin mahdollisin lämpötila-asetus hyödyntääksesi jälkilämmön ja säilyttääksesi aterian lämpimänä.

Kosteaa ylä + alalämpö

Toiminto säästää energiaa paistamisen aikana. Katso lisätietoa luvusta "Uuni - Päivittäinen käyttö", Uunitoiminnot.

YMPÄRISTÖNSUOJELU

Kierrätä materiaalit, jotka on merkitty merkillä .
Kierrätä pakkaus laittamalla se asianmukaiseen kierrätysastiaan. Suojele ympäristöä ja ihmisten terveyttä kierrättämällä sähkö- ja elektroniikkaromut.

Älä hävitä merkillä  merkittyjä kodinkoneita

kotitalousjätteen mukana. Palauta tuote paikalliseen kierrätyskeskukseen tai ota yhteyttä paikalliseen viranomaiseen.

SÄKERHETSINFORMATION

Läs noga de bifogade instruktionerna före installation och användning av produkten. Tillverkaren är inte ansvarig för eventuella personskador eller andra skador som uppkommit som ett resultat av felaktig installation eller användning. Förvara alltid bruksanvisningen på en säker och tillgänglig plats för framtida bruk.

SÄKERHET FÖR BARN OCH HANDIKAPPADE



WARNING!

Risk för kvävning, skador eller permanent invaliditet.

- Denna produkt kan användas av barn från 8 års ålder och uppåt, och av personer med nedsatt fysisk, sensorisk eller mental förmåga, samt personer med bristande erfarenhet och kunskap, om de övervakas eller instrueras beträffande hur produkten används på ett säkert sätt och förstår de risker som är förknippade med användningen.
- Låt inte barn leka med produkten.
- Håll allt förpackningsmaterial utom räckhåll för barn och kassera det på lämpligt sätt.
- Barn och husdjur ska hållas borta från produkten när den är igång eller när den svalnar. Åtkomliga delar är mycket varma.
- Barn får inte utföra städning och underhåll av apparaten utan uppsikt.

ALLMÄN SÄKERHET

- Endast behöriga personer får installera den här produkten och byta kabel.
- Den här produkten måste anslutas till elnätet med kabeltyp H05VV-F för att kunna stå emot temperaturen från den bakre panelen.
- Produkten är avsedd att användas på en höjd på upp till 2000 meter över havet.
- Produkten är inte avsedd att användas på fartyg, båtar eller dylikt.

- För att undvika överhettning får produkten inte installeras bakom en dekorativ lucka.
- Placera inte produkten på en sockel.
- Använd inte produkten med en extern timer eller ett separat fjärrkontrollsystem.
- **WARNING:** Öövervakad matlagning på en häll med fett eller olja kan vara farligt och kan leda till brand.
- Försök **ALDRIG** att släcka en eld med vatten, utan stäng av produkten och täck över flaman, t.ex. med ett lock eller brandfilt.
- **FÖRSIKTIGHET:** Tillagningsprocessen måste övervakas. En kort tillagningsprocess måste ständigt övervakas.
- **WARNING:** Brandfara: Förvara inte saker på kokytorna.
- Använd inte ångrengörare vid rengöring av produkten.
- Använd inte skarpa rengöringsmedel med slipeffekt eller vassa metallskrapor för att rengöra glasluckan eller hällens gångjärnsförsedda lock eftersom dessa kan repa ytan, vilket i sin tur kan leda till att glaset spricker.
- Metallföremål som knivar, gafflar, skedar och lock bör inte placeras på hällens yta eftersom de blir varma.
- **WARNING:** Produkten och åtkomliga delar blir mycket varma under användning. Var försiktig så att du undviker att vidröra värmeelementen. Barn under 8 år ska inte vistas i närheten utan ständig uppsikt.
- Använd alltid ugnsvantar för att ta ut eller sätta in tillbehör eller eldfasta formar.
- Koppla från strömtillförseln före underhåll.
- Kontrollera att produkten är avstängd innan du byter lampa för att undvika risken för elstöt.
- Om nätsladden är skadad måste den bytas av tillverkaren, tillverkarens auktoriserade servicecenter eller personer med motsvarande utbildning, för att undvika elektrisk fara.
- Var försiktig när du rör vid förvaringslådan. Den kan bli mycket het.
- För att ta bort ugnsstegen drar du först ut den främre delen av ugnsstegen och sedan den bakre delen från sidoväggarna. Sätt i ugnsstegen i omvänd ordning.

- Sättet för frångkoppling måste införlivas i det fasta kablaget i enlighet med gällande anslutningsbestämmelser.
- **VARNING:** Använd endast hållskydd som designats av tillverkaren av apparaten eller som anges av tillverkaren i bruksanvisningen som lämplig, eller hållskydd som medföljer. Olyckor kan inträffa om fel skydd används.

SÄKERHETSINSTRUKTIONER

INSTALLATION



VARNING! Endast en behörig person får installera den här produkten.

- Avlägsna allt förpackningsmaterial.
- Installera eller använd inte en skadad produkt.
- Följ installationsinstruktionerna som följer med produkten.
- Var alltid försiktig när produkten flyttas eftersom den är tung. Använd alltid skyddshandskar och täckta skor.
- Dra aldrig produkten i handtaget.
- Kökskåpet och inbyggnaden måste ha passande mått.
- Minsta avstånd till andra produkter ska beaktas.
- Kontrollera att produkten har installerats under och bredvid stadiga skåp- eller bänkstommar.
- Delar av produkten är strömförande. Stäng produkten med skåpluckan för att undvika att vidröra farliga delar.
- Produktens sidor måste gränsa till produkter eller enheter med samma höjd.
- Installera inte produkten nära en dörr eller under ett fönster. Detta förhindrar att heta kokkärl faller ned från produkten när dörren eller fönstret är öppet.
- Se till att montera ett stöd för att förhindra att produkten tippar. Se kapitlet Montering.

ELEKTRISK ANSLUTNING



VARNING! Risk för brand och elektriska stötar.

- Alla elektriska anslutningar ska göras av en behörig elektriker.
- Produkten måste jordas.
- Se till att de parametrarna på märkskylten överensstämmer med elnätets elektricitet.
- Använd alltid ett korrekt installerat, stötsäkert och jordat eluttag.
- Använd inte grenuttag eller förlängningssladdar.

- Låt inte nätkablar komma i kontakt med eller komma nära produktens lucka, speciellt inte när luckan är het.
- Stötskyddet för strömförande och isolerade delar måste fästas på ett sådant sätt att det inte kan tas bort utan verktyg.
- Anslut stickkontakten till eluttaget först vid slutet av installationen. Kontrollera att stickkontakten är åtkomlig efter installationen.
- Anslut inte stickkontakten om vägguttaget sitter löst.
- Dra inte i anslutningssladden för att koppla bort produkten från eluttaget. Ta alltid tag i stickkontakten.
- Använd endast rätt isoleringsenheter: strömbrytare, säkringar (säkringar av skruvtyp tas ur hållaren), jordfelsbrytare och kontaktorer.
- Den elektriska installationen måste ha en isolationsenhet så att du kan koppla från produkten från nätet vid alla poler. Kontaktöppningen på isolationsenheten måste vara minst 3 mm bred.
- Stäng produktens lucka helt innan du ansluter kontakten till eluttaget.

ANVÄND



VARNING! Risk för skador och brännskador.
Risk för elektrisk stöt.

- Denna produkt är endast avsedd för hushållsbruk.
- Ändra inte produktens specifikationer.
- Se till att ventilationsöppningarna inte är blockerade.
- Lämna inte produkten utan tillsyn under användning.
- Stäng av produkten efter varje användningstillfälle.
- Var försiktig när du öppnar produktens lucka medan produkten är igång. Het luft kan strömma ut.
- Använd inte produkten med våta händer eller när den är i kontakt med vatten.

- Använd inte produkten som arbets- eller avlastningsyta.



VARNING! Risk för brand och explosion

- Fetter och olja kan frigöra lättantändliga ångor när de värms upp. Håll flammor eller uppvärmda föremål borta från fetter och oljor när du lagar mat med dem.
- Ångorna som frigörs i mycket het olja kan orsaka självantändning.
- Redan använd olja, som kan innehålla matrester, kan orsaka brand vid lägre temperatur än olja som används för första gången.
- Placera inga lättantändliga produkter eller föremål som är fuktiga med lättantändliga produkter i, nära eller på tvättmaskinen.
- Låt inte gnistor eller öppna lågor komma i kontakt med produkten när du öppnar luckan.
- Öppna produktens lucka försiktigt. Användning av ingredienser som innehåller alkohol kan producera en blandning av luft och alkohol.



VARNING! Risk för skador på produkten föreligger.

- För att förhindra skada eller missfärgning på emaljen:
 - sätt inte eldfasta formar eller andra föremål direkt på produktens botten.
 - ställ inte hett vatten direkt i den heta produkten.
 - låt inte fuktiga kärl eller matvaror stå kvar i produkten efter att tillagningen är klar.
 - var försiktig när du tar bort eller monterar tillbehör.
- Missfärgning av emaljen eller den rostfria ytan påverkar inte produktens funktion.
- Använd en djup form för mjuka kakor. Fruktjuicer orsakar fläckar som kan vara permanenta.
- Placera inga heta kokkärl på kontrollpanelen.
- Låt inte kokkärl torrkoka.
- Var försiktig så att inte föremål eller kokkärl faller på produkten. Ytan kan skadas.
- Aktivera inte kokzonerna med tomma kokkärl eller utan kokkärl.
- Lägg inte aluminiumfolie på produkten eller direkt på produktens botten.
- Använd inte den solida värmeplattan för direkt matlagning. Den måste användas med lämpliga kokkärl.
- Kokkärl av gjutjärn, aluminium eller med skadad botten kan orsaka repor. Lyft alltid upp dessa föremål när du måste flytta dem på kokhällen.
- Denna produkt är endast avsedd för matlagning. Den får inte användas för några andra ändamål, t.ex. för rumsuppvärmning.

SKÖTSEL OCH RENGÖRING



VARNING! Det finns risk för personskador, brand eller skador på produkten.

- Stäng av produkten före underhåll. Koppla bort produkten från eluttaget.
- Se till att produkten har svalnat. Det finns även risk för att glaspanelerna kan spricka.
- Byt omedelbart ut luckans glaspaneler om de är skadade. Kontakta auktoriserat servicecenter.
- Kvarblivet fett eller mat i produkten kan orsaka brand.
- Rengör produkten regelbundet för att förhindra att ytmaterialet försämrats.
- Rengör produkten med en fuktig, mjuk trasa. Använd bara neutrala rengöringsmedel. Använd inte produkter med slipeffekt, skursvampar, lösningsmedel eller metallföremål.
- Om du använder en ugnssprej ska du följa säkerhetsanvisningarna på förpackningen.
- Rengör inte den katalytiska emaljen (om tillämpligt) med något slag av rengöringsmedel.

INRE BELYSNING

- Typen av glödlampa eller halogenlampa som används för den här produkten är endast avsedd för hushållsprodukter. Får ej användas som husbelysning.



VARNING! Risk för elektrisk stöt.

- Innan du byter lampan ska du koppla ur produkten från nätuttaget.
- Använd bara lampor med samma specifikationer.

KASSERING



VARNING! Risk för kvävning eller skador.

- Koppla loss produkten från eluttaget.
- Klipp av elkabeln nära produkten och kassera den.
- Ta bort luckspärren för att förhindra att barn eller husdjur blir instängda i maskinen.

UNDERHÅLL

- Kontakta en auktoriserad serviceverkstad för reparation av produkten.
- Använd endast originaldelar.

INSTALLATION



VARNING! Se säkerhetsavsnitten.

PLACERING AV PRODUKTEN

Du kan installera din fristående produkt med skåp på en eller båda sidorna och i ett hörn.

Läs i tabellen för minsta avstånd för inbyggnad.

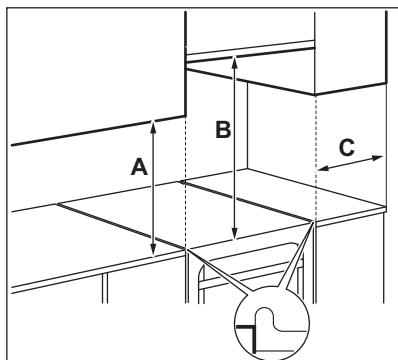

Minsta avstånd

Mått	mm
A	400
B	650
C	150

TEKNISKA DATA

Nätspänning	230 V
Frekvens	50 - 60 Hz
Produktklass	1

Dimension	mm
Höjd	854 - 919
Bredd	500
Djup	600

ÄNDRING AV SPISENS HÖJD OCH DJUP

Spisen är vid leverans 898 mm hög och 500 mm djup.

1. Lägg spisen på sidan.
2. Ändra sockelns djup genom att lossa skruv A och lossa skruvarna B på konsolen.

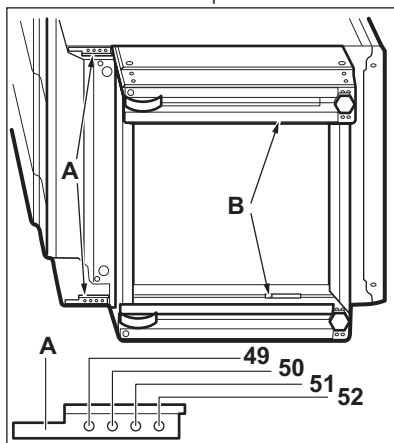

3. Ställ in önskat djup.
4. Skruva i skruvarna A och B.
5. För ändring av höjden, lossa skruv C (1 skruv) i mitten baktill på sockeln och sidoskruvarna D (4 skruvar).

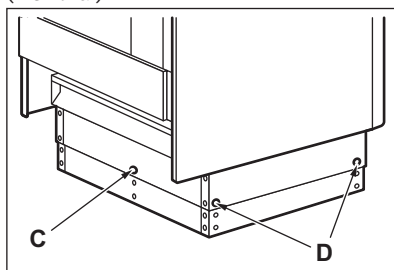

6. Tryck in sockeln till önskad höjdställning: 919, 884 eller 854 mm.
7. Skruva i skruvarna C och D.

HÖJDJUSTERING AV PRODUKTEN

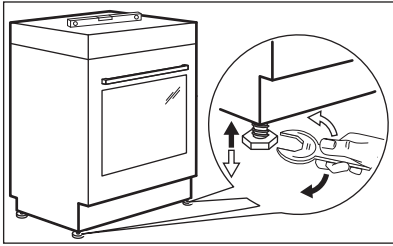

Använd de små fötterna på produktens undersida för att ställa in samma nivå på spisens ovansida som övriga ytor.

TIPPSKYDD

Ställ in rätt höjd och plats för produkten innan du fäster tipskyddet.



FÖRSIKTIGHET! Kontrollera att du placerar tipskyddet på rätt höjd.



Säkerställ att ytan bakom produkten är jämn.

Du måste installera tipskyddet. Om du inte installerar det kan produkten tippa över.

Din produkt har symbolen som visas på bilden (i förekommande fall) för att påminna dig om att montera tipskyddet.

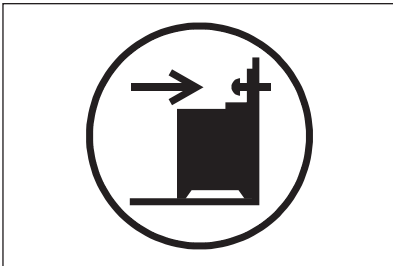

1. Installera tipskyddet 317-322 mm nedanför produktens ovansida, och med 80-85 mm avstånd från produktens sida till det runda hålet på konsolen. Skruva fast det i stabilt material eller använd lämplig förstärkning (vägg).

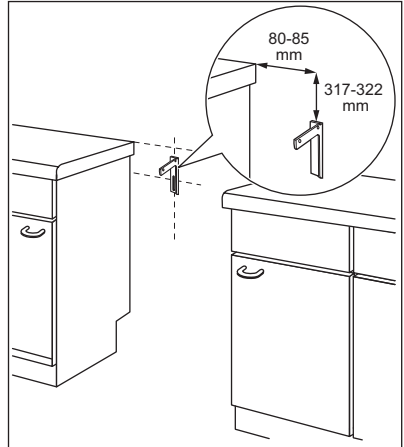

2. Du hittar hålet till vänster på produktens baksida. Lyft produktens framsida och sätt den i mitten av utrymmet mellan skåpen. Om utrymmet mellan bänkskåpen är större än produktens bredd måste du justera sidoavståndet för att centrera produkten.



Om du ändrade måtten på spisen måste du justera tipskyddet.



FÖRSIKTIGHET! Om utrymmet mellan bänkskåpen är större än produktens bredd måste du justera sidoavståndet för att centrera produkten.

ELEKTRISK INSTALLATION



WARNING! Tillverkaren kan inte hållas ansvarig om säkerhetsföreskrifterna i kapitlena "Säkerhet" inte följs.

Denna produkt levereras utan huvudkontakt eller huvudkabel.



WARNING! Innan du ansluter nätsladden till uttaget ska du mäta spänningen mellan faserna i hushållsätverket. Läs sedan på anslutningsetiketten på produktens baksida så att rätt elektrisk installation används. Med denna stegordning undviker man installationsfel och skador på produktens elektriska komponenter.

Tillämpliga typer av kablar för olika faser:

Fas	Minimistorlek kabel
1	3x6,0 mm ²

Fas	Minimistorlek kabel
3 med neutral	5x1,5 mm ²



WARNING! Nätkabeln får inte vidröra den del av produkten som är skuggad på bilden.

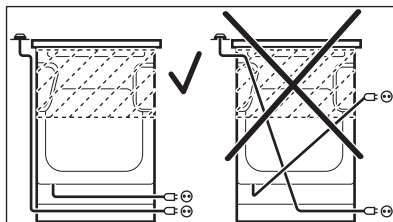

PRODUKTBEKRIVNING

ALLMÄN ÖVERSIKT

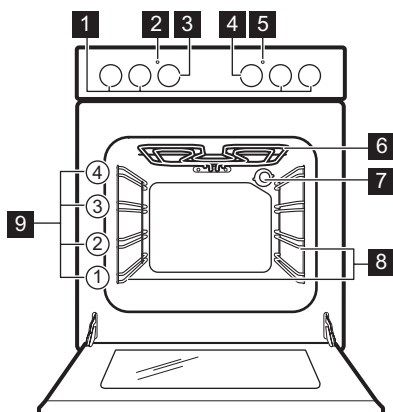

- 1 Vred för spisen
- 2 Temperaturindikator/symbol
- 3 Temperaturvred
- 4 Vred för ugnsfunktionerna
- 5 Lampa/symbol/indikator för hällen
- 6 Värmeelement
- 7 Ugnslampa
- 8 Ugnssteg, löstagbar
- 9 Ugnsnivåer

BESKRIVNING AV HÄLLEN

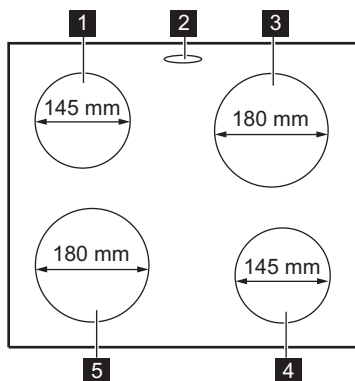

- 1 Kokzon 1000 W
- 2 Ångutlopp - antal och position beror på modell
- 3 Kokzon 1500 W
- 4 Kokzon 1500 W
- 5 Kokzon 2000 W

TILLBEHÖR

- **Galler**
För kokkärl, bakformar och stekkärl.
- **Bakplåt**
För kakor och småkakor.
- **Långpanna**
För bakning och stekning eller som fettuppsamlingsfat.

- **Installera teleskopskenor (tillval)**
För hyllor och plåtar. Kan beställas separat.
- **Förvaringslåda**
Förvaringslådan finns under ugnsutrymmet.

FÖRE FÖRSTA ANVÄNDNING



VARNING! Se säkerhetsavsnitten.

FÖRSTA RENGÖRING

Ta ut alla tillbehör och flyttbara ugnsstegar ur produkten.



Se avsnittet "Underhåll och rengöring".

Rengör produkten och tillbehören innan du använder den första gången.

Sätt tillbaka tillbehören och de flyttbara ugnsstegarna på sin ursprungliga plats.

FÖRVÄRMNING

Sätt den tomma ugnen på förvärmning för att bränna bort fett.

1. Välj funktionen  och maximal temperatur.
2. Låt ugnen stå på i en timme.

3. Välj funktionen  och ställ in maximal temperatur. Högsta temperaturen för den här funktionen är 210 °C.
4. Låt ugnen vara igång i 15 minuter.
Tillbehören kan bli varmare än normalt. Ugnen kan avge lukt och rök. Det är helt normalt. Se till att ventilationen är tillräcklig i rummet.

MEKANISKT LUCKLÅS

Luckan kan inte öppnas av barn.

Öppna produktluckan:

1. Håll lucklåset intryckt.

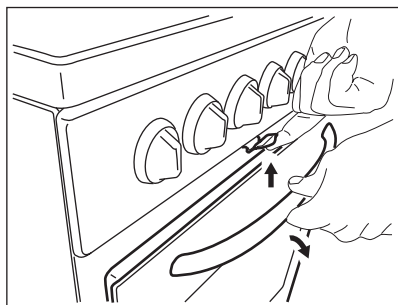

2. Öppna dörren.

Dra inte i lucklåset när du stänger ugnsluckan!



Avstängning av produkten inaktiverar inte det mekaniska lucklåset.

HÄLL - DAGLIG ANVÄNDNING



WARNING! Se säkerhetsavsnitten.

VÄRMELÄGE

Symboler	Funktion
0	Avstängt läge
1 - 6	Värmeinställningar



Utnyttja restvärmen för att minska energiförbrukningen. Stäng av kokzonen ca 5-10 minuter innan tillagningen är klar.

Vrid vredet till önskat värmeläge.

Inbyggnadshällens kontrollampa tänds.

När tillagningen är klar, vrid vredet till av-position.

Om alla kokzoner är avaktiverade släcks hällens kontrollampa.

ANVÄNDA SNABBPLATTAN

En röd punkt i mitten av plattan visar att det är en snabbplatta. En snabbplatta värms upp snabbare än vanliga plattor. De röda punkterna är målade på plattorna. De kan slitas under användning och till och med försvinna helt efter en tid. Detta har dock inte någon effekt på hällens funktion.

HÄLL - RÅD OCH TIPS



WARNING! Se säkerhetsavsnitten.

KOKKÄRL



Kokkärlets botten skall vara så tjock och så plan som möjligt.

EXEMPEL PÅ TILLAGNINGSSOMRÅDEN

Värmeläge:	Gör så här:
1	Varmhållning

Värmeläge:	Gör så här:
2	Lätt sjudning
3	Sjudning
4	Stekning/bryning
5	Uppkokning
6	Uppkokning/snabbstekning/fritering

HÄLL – UNDERHÅLL OCH RENGÖRING



VARNING! Se säkerhetsavsnitten.

ALLMÄN INFORMATION

- Rengör hällen efter varje användningstillfälle.
- Använd alltid kokkärl med ren botten.
- Repor eller mörka fläckar på ytan har ingen inverkan på hur hällen fungerar.

Rostfritt stål

- Använd ett särskilt rengöringsmedel för rostfritt stål för de rostfria kanterna på hällen.
- Kokplattornas rostfria kanter kan ändra färg på grund av den höga temperaturen.

- Diska rostfria delar med vatten, och torka sedan med en mjuk duk.

RENGÖRING AV DEN ELEKTRISKA KOKPLATTAN

1. Använd rengöringspulver eller skursvampen.
2. Rengör hällen med en fuktig duk och lite rengöringsmedel.
3. Värm sedan kokplattan till en låg temperatur och låt den torka.
4. Gnid regelbundet in kokplattorna med symaskinolja för att håll dem i bra skick. Torka bort oljan med hushållsapper.

UGN – DAGLIG ANVÄNDNING



VARNING! Se säkerhetsavsnitten.

AKTIVERA OCH INAKTIVERA PRODUKTEN



Det beror på modellen om produkten har lampor, symboler på vredet eller lampor:

- Kontrolllampan tänds när produkten är igång.
- Symbolen visar om kontrollvredet styr en av kokzonerna, ugnsfunktionerna eller temperaturen.
- Indikatorn tänds när ugnen värms upp.





1. Vrid vredet för ugnsfunktioner för att välja en ugnsfunktion.
2. Vrid temperaturvredet för att välja temperatur.
3. För att stänga av produkten, vrid vreden för ugnsfunktioner och temperatur till av-läget.

SÄKERHETSTERMOSTAT

Felaktig användning av produkten eller trasiga delar kan orsaka farlig överhettning. För att förhindra detta har ugnen en säkerhetstermostat som avbryter strömtillförseln. Ugnen sätts automatiskt på igen när temperaturen sjunker.

UGNSFUNKTIONER

Symbol	Ugnsfunktion	Program
0	Avstängt läge	Ugnen är avstängd.
	Inbyggadsugn	För att tända lampan utan att använda en tillagningsfunktion.
	Över-undervärme	För bakning och stekning på en ugnsnivå.

Symbol	Ugnsfunktion	Program
	Traditionell bakning	Denna funktionen är för att spara energi under tillagningen. För matlagningsinstruktioner, se kapitlet "Råd och Tips" Traditionell bakning. Ugnsluckan ska hållas stängd under tillagningen så att funktionen inte avbryts och att ugnen fungerar med högsta möjliga energieffektivitet. När du använder den här funktionen kan temperaturen i ugnen skilja sig från inställd temperatur. Värmeeffekten kan vara reducerad. För allmänna energibesparingsanvisningar, se kapitlet "Energieffektivitet", Energibesparing. Denna funktion användes för att följa energieffektivitetsklass enligt EN 60350-1.
	Undervärme	För bakning av kakor med knaprig botten och för att torka mat.
	Snabbgrillning	För grillning av tunna livsmedel i stora mängder och för rostning av bröd.
	Snabbuppvärmning	För stekning av större stycken kött eller fågel på en nivå. För att bryna och göra gratänger. Högsta temperaturen för den här funktionen är 210 °C.
	Lågtemperaturstekning	För tillredning av mörta, saftiga stekar.

UGN - ANVÄNDNING AV TILLBEHÖR



VARNING! Se säkerhetsavsnitten.

SÄTTA IN TILLBEHÖR

Galler:

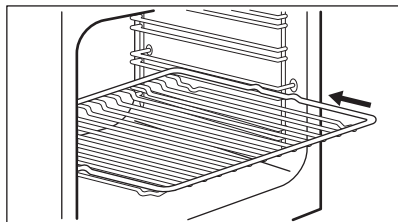

Sätt galleret mellan stegparen på önskad nivå.
Plåt:



Tryck inte in bakplåten hela vägen till ugnens bakre vägg. Detta förhindrar värmen från att cirkulera runt plåten. Maten kan bli bränd, särskilt på plåtens bakre del.

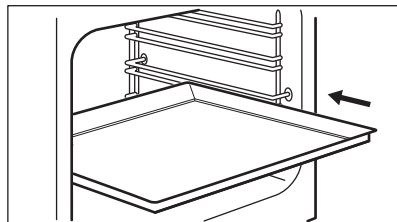

Sätt in bakplåten eller långpannan mellan stegparet på ugnsstegen. Kontrollera att det inte vidrör ugnens bakre vägg.

Galler och långpanna tillsammans:

För in långpannan mellan skenorna på hyllstöden och ugnsgalleret på skenorna ovan.

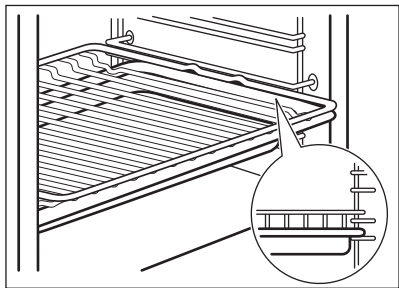

UGN – RÅD OCH TIPS



VARNING! Se säkerhetsavsnitten.



Temperaturerna och gräddningstiderna i tabellerna är endast riktvärden. De beror på recepten samt på ingrediensernas kvalitet och mängd.

ALLMÄN INFORMATION

- Produkten har fyra hyllnivåer. Räkna hyllnivåerna nedifrån.
- Fukt kan kondenseras i produkten eller på glasluckorna. Det är helt normalt. Stå alltid en bit ifrån produkten när du öppnar produktens lucka vid matlagning. Kör ugnen i 10 minuter innan du börjar laga mat, för att minska kondensering.
- Torka bort fukt på produkten efter varje användning.
- Ställ inga föremål direkt på botten och täck inte komponenterna med folie när du lagar mat. Detta kan förändra tillagningsresultaten och skada emaljen.

BAKNING

- Din ugn kan ha andra bak-/stekegenskaper än din gamla ugn. Anpassa dina vanliga inställningar som temperatur, kottid och hyllposition till värdena i tabellerna.
- Använd den lägre temperaturen första gången.
- Om du inte kan hitta inställningarna för ett visst recept kanske du kan använda inställningarna för ett liknande recept.
- Bakverk vid olika nivåer blir först inte alltid lika bruna. Om detta händer ska du inte ändra temperaturinställningen. Skillnaden jämnar ut sig under bakningen.

- Plåtarna i ugnen kan vrida sig under bakning. När plåtarna kallnar igen återtar de sin normala form.

BAKA KAKOR

- Öppna inte ugnsluckan förrän 3/4 av den inställda tillagningstiden har gått.

TILLAGNING AV KÖTT OCH FISK

- Använd en djup form för mat med fett i för att förhindra stänk som inte går att ta bort.
- Låt köttet stå i ca 15 minuter innan du skär i det så att köttsaften inte sipprar ut.
- För att förhindra att det blir för mycket matos under tillagning kan man hålla lite vatten i den djupa formen. För att förhindra rökkondens, tillsätt lite vatten varje gång det tar slut.

LÅGTEMPERATURSTEKNING



När du använder den här funktionen ska maten alltid lagas utan lock.

Använd den här funktionen för magra, möra stycken av kött och fisk. Lågtemperaturstekning kan inte användas för recept som grytstek eller fet fläskstek. Använd 125 °C för små köttbitar, t.ex. biffar.

TILLAGNINGSTIDER

Tillagningstiderna varierar beroende på typen av livsmedel, livsmedlets konsistens och volym. I början ska du övervaka hur det utvecklar sig när du lagar mat. Hitta de bästa inställningarna (värmeläge, tillagningstid osv.) för dina kokkärl, recept och mängder när du använder produkten.

ÖVER/UNDERVÄRME

Livsmedel	Temperatur (°C)	Tid (min)	Falsnivå
Tunn kaka	160 - 170	30 - 40	2
Rulltårta	150 - 170	20 - 30	2
Kaka i långpanna	170 - 180	40 - 50	2
Jästa bullar	190 - 200	15 - 30	2
Jästkaka med äpple	170 - 190	45 - 60	3
Smulpaj	170 - 190	50 - 60	3
Cheese cake	170 - 190	70 - 80	2
Ungersk valnötsdessert - traditionell	160 - 170	30 - 40	2
Ungersk valnötsdessert	160 - 170	35 - 50	2
Swiss bread	160 - 180	50 - 60	2
Bondbröd	190 - 210	50 - 60	2
Tartelett	230 - 250	10 - 15	2
Fyllt jästkaka	170 - 180	25 - 35	2
Pizza	200 - 220	25 - 35	2
Schweizisk äppelkaka	200 - 220	30 - 40	1
Julkaka	170 - 180	60 - 80	2
Quiche Lorraine	220 - 230	40 - 50	1
Maränger	100 - 120	40 - 50	2
Smulpaj	180 - 190	25 - 35	3
Viktoriakaka	160 - 170	25 - 35	3
Smörkaka	180 - 200	20 - 25	2
Hel kyckling	200 - 220	60 - 70	2
Halv kyckling	190 - 210	50 - 60	3
Fläskkotlett	190 - 210	30 - 35	3

TRADITIONELL BAKNING

Livsmedel	Temperatur (°C)	Tid (min)	Falsnivå	Tillbehör
Bröd och pizza				
Bullar	190	20 - 30	2	bakplåt eller grill-/långpanna

Livsmedel	Temperatur (°C)	Tid (min)	Falsnivå	Tillbehör
Fryst pizza 350 g	190	30 - 40	2	galler
Kakor på en bakplåt				
Rulltårta	180	20 - 30	2	bakplåt eller grill-/ångpanna
Brownie	180	25 - 35	2	bakplåt eller grill-/ångpanna
Kakor i burk				
Sufflé	200	30 - 40	2	sex keramiska ramekiner på galler
Sockerkaksbotten	180	20 - 30	2	flan-form på galler
Sockerkaka	150	30 - 40	2	kakburk på galler
Fisk				
Fisk i påsar 300 g	180	20 - 30	2	bakplåt eller grill-/ångpanna
Hel fisk, 200 g	180	25 - 35	2	bakplåt eller grill-/ångpanna
Fiskfilé, 300 g	180	30 - 40	2	pizzaform på galler
Kött				
Kött i påse 250 g	200	25 - 35	2	bakplåt eller grill-/ångpanna
Köttspett 500 g	200	25 - 35	2	bakplåt eller grill-/ångpanna
Små bakade godsaker				
Cookies	160	25 - 35	2	bakplåt eller grill-/ångpanna
Macroner	170	25 - 35	2	bakplåt eller grill-/ångpanna
Muffins	180	30 - 40	2	bakplåt eller grill-/ångpanna
Crackers	160	25 - 35	2	bakplåt eller grill-/ångpanna
Mördegskakor	140	30 - 40	2	bakplåt eller grill-/ångpanna
Tarteletter	170	15 - 25	2	bakplåt eller grill-/ångpanna
Vegetarian				
Blandade grönsaker i påse 400 g	190	30 - 40	2	bakplåt eller grill-/ångpanna
Omelett	200	20 - 30	2	pizzaform på galler
Grönsaker på plåt 700 g	190	30 - 40	2	bakplåt eller grill-/ångpanna

SNABBGRILLNING

Livsmedel	Temperatur (°C)	Tid (min)	Falsnivå
Halv kyckling	200	50 - 60	2
Kyckling	250	55 - 60	2
Kycklingvingar	230	30 - 40	2
Fläskkotlett	230	40 - 50	2
Nötstek: välstekt	250	35 - 40	2
Grilla bacon	250	15 - 25	2
Korv	250	20 - 30	2
Nötstek: medium	230	25 - 35	2

INFORMATION TILL PROVANSTALTER

Livsmedel	Funktion	Temperatur (°C)	Tillbehör	Falsnivå	Tid (min)
Småkakor (16 stycken/plåt)	Över-undervärme	160	bakplåt	3	20 - 30
Äppelpaj (2 formar Ø 20 cm, diagonalt placerade)	Över-undervärme	190	galler	1	70 - 80
Lätt sockerkaka utan fett	Över-undervärme	180	galler	2	20 - 30
Mördegskaka/mördegsgremsor	Över-undervärme	140	bakplåt	3	15 - 30
Rostat bröd	Snabbgrillning	250	galler	3	5 - 10
Hamburgare av nötkött	Snabbgrillning	250	galler eller grill-/långpanna	3	15 - 20 första sidan; 10 - 15 andra sidan

UGN – UNDERHÅLL OCH RENGÖRING



VARNING! Se säkerhetsavsnitten.

ANMÄRKNINGAR OM RENGÖRING

- Torka av framsidan med en mjuk trasa och varmt vatten och diskmedel.

- Använd ett rengöringsmedel avsett för rengöring av metallytor.
- Rengör produkten efter varje användningstillfälle. Fettansamling eller andra matrester kan leda till eldsvåda. Risken är högre för grillpannan.
- Ta bort envis smuts med speciell ugnrensning.

- Rengör alla ugnstillbehör efter varje användningstillfälle och låt dem torka. Använd en mjuk duk med varmt vatten och ett rengöringsmedel.
- Använd inte starka medel, föremål med skarpa kanter eller diskmaskin vid rengöring om du har tillbehör i Super Clean. Det kan skada ytan.

PRODUKTER I ROSTFRITT STÅL ELLER ALUMINIUM



Rengör ugnsluckan endast med en blöt svamp. Torka med en mjuk trasa. Använd aldrig stålull, syror eller produkter med slipeffekt för rengöring eftersom de kan skada ugnens ytor. Rengör ugnens kontrollpanel med samma försiktighet.

AVLÄGSNA UGNSSTEGARNA

Vid rengöring av ugnen ska ugnsstegarna tas bort.

1. Dra först ut stegarnas främre del från sidoväggen.

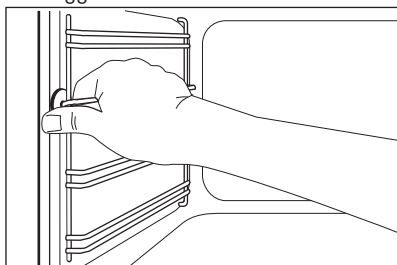

2. Dra ut stegen baktill från ugnssidan och ta bort den.

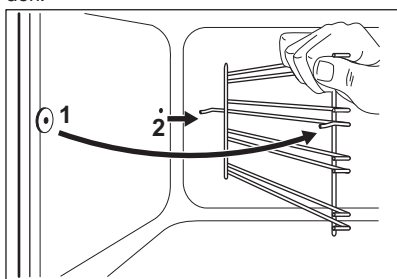

Sätt i ugnsstegarna i omvänd ordning.

DEMONTERING OCH MONTERING AV LUCKGLASEN

Du kan ta bort luckglaset på insidan och rengöra dem. Antalet luckglas skiljer sig mellan olika modeller.



VARNING! Låt ugnsluckan stå på glänt under rengöringsprocessen. När du öppnar den helt kan den oavsiktligen stängas och eventuellt orsaka skador.



VARNING! Använd inte ugnen utan glasrutorna.

1. Öppna luckan tills den står i en vinkel på ungefär 30°. Luckan står av sig själv när den står på glänt.

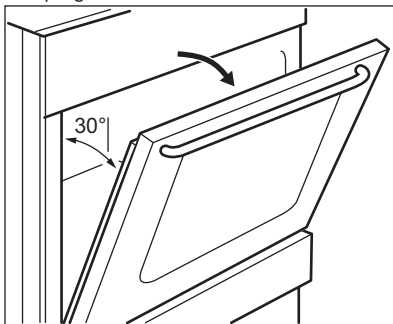

2. Ta tag i lucklisten (B) på båda sidorna av luckans övre kant och tryck inåt för att frigöra klämlåset.

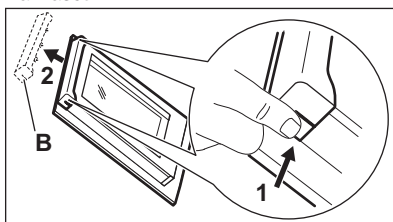

3. Dra lucklisten framåt för att ta bort den.



VARNING! När du tar ut luckglaset försöker ugnsluckan stänga sig.

4. Håll i övre kanten av luckglaset och dra upp dem ett i taget.
5. Rengör glasrutorna med vatten och lite diskmedel. Torka luckglaset nogga.

Sätt tillbaka luckglaset i ugnsluckan när rengöringen är klar. Utför stegen ovan i omvänd ordning. Sätt i det mindre ugnsglaset först och sedan det större.



FÖRSIKTIGHET! Se till att du sätter dit det inre ugnsglaset ordentligt på sin plats.

TA BORT FÖRVARINGSLÅDAN



WARNING! Förvara inte lättantändliga föremål (t.ex. rengöringsmaterial, plastpåsar, ugnsvantar, papper eller rengöringsprayer) i förvaringslådan. Förvaringslådan kan bli het när du använder ugnen. Risk för brand.

Förvaringslådan under ugnen kan tas bort för rengöring.

1. Dra ut förvaringslådan så långt det går.

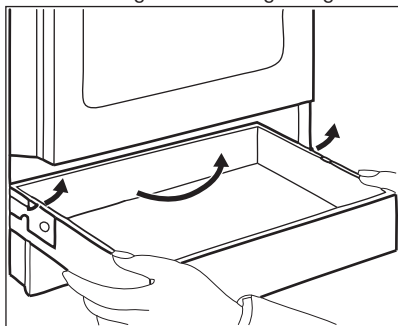

2. Lyft försiktigt förvaringslådan uppåt.

3. Dra ut lådan helt.

För att sätta fast förvaringslådan, följ stegen ovan i motsatt ordning.

BYTE AV LAMPAN

Lägg en tygbit på botten av produktens innandöme. Detta förhindrar skador på lampglaset och ugnstrummet.



WARNING! Risk för elstötar! Koppla från säkringen innan du byter lampan. Lampan och lampglaset kan vara varma.

1. Avaktivera produkten.
2. Ta ut säkringarna ur säkringsskåpet eller stäng av huvudströmbrytaren.

Baklampan

1. Ta bort lampglaset genom att vrida det moturs.
2. Rengör lampglaset.
3. Byt ut lampan mot en passande lampa som tål upp till 300 °C.
4. Sätt tillbaka lampglaset.

FELSÖKNING



WARNING! Se säkerhetsavsnitten.

VAD GÖR JAG OM...

Problem	Möjlig orsak	Lösning
Jag inte kan sätta på produkten.	Produkten är inte ansluten till strömförsörjningen eller den är ansluten på fel sätt.	Kontrollera att produkten är korrekt ansluten till strömförsörjningen.
Det går inte att aktivera eller använda hällen. Ugnen värms inte upp.	Säkringen har gått.	Kontrollera om säkringen är orsaken till felet. Om säkringen går gång på gång, tala med en kvalificerad elektriker.
Det går inte att aktivera eller använda hällen.	Säkringen har gått.	Sätt på hällen igen och ställ in värmeläget inom 10 sekunder.
Lampan fungerar inte.	Lampan är trasig.	Byt ut lampan.
Ånga och kondens avsätts på maten och i ugnen.	Du lät maten stå för länge i ugnen.	Låt inte maträtter stå i ugnen längre än 15 - 20 minuter efter att tillagningen är klar.

Problem	Möjlig orsak	Lösning
Ugnen värms inte upp.	Nödvändiga inställningar är inte gjorda.	Kontrollera att rätt inställningar gjorts.
Tillagningen av maträtter tar för lång tid eller går för fort.	Temperaturen är för låg eller för hög.	Justera vid behov temperaturen. Följ instruktionerna i manualen.

TEKNISKA DATA

Kontakta försäljaren eller en auktoriserad serviceverkstad om du inte kan avhjälpa felet. Information som kundtjänst behöver finns på typskylten. Typskylten sitter på den yttre kanten av

produktens innanmäte. Avlägsna inte märkskylten från produktutrymmet.

Vi rekommenderar att du antecknar den här:

Modell (Mod.)
PNC (produktnummer)
Serienummer (S.N.)

ENERGIEFFEKTIVITET

PRODUKTINFORMATION FÖR HÄLL ENLIGT EU 66/2014

Modellbeskrivning	RKL510 RKL5100	
Typ av häll	Häll inuti fristående spis	
Antal kokzoner	4	
Uppvärmningsteknik	Solid värmeplatta	
Diameter på runda kokzoner (Ø)	Vänster bak Höger bak Höger fram Vänster fram	14,5 cm 18,0 cm 14,5 cm 18,0 cm
Energiförbrukning per kokzon (EC electric cooking)	Vänster bak Höger bak Höger fram Vänster fram	187,0 Wh/kg 194,9 Wh/kg 194,9 Wh/kg 188,8 Wh/kg
Energiförbrukning för hällen (EC electric hob)		191,4 Wh/kg

EN 60350-2 - Elektriska matlagningsprodukter för hushållsbruk - Del 2: Hällar – Metoder för mätning av prestanda.

HÄLL - ENERGIBESPARING

Du kan spara energi vid vardagsmatlagningen om du följer nedanstående tips.

- Värm bara upp den mängd vatten du behöver.
- Sätt om möjligt alltid ett lock på kokkärlet.

- Ställ kokkärlet på kokzonen innan du aktiverar den.
- Kokkärlets botten ska ha samma diameter som kokzonen.
- Ställ ett mindre kokkärl på mindre kokzoner.
- Ställ kokkärlet i mitten av kokzonen.
- Använd restvärmen för att hålla maten varm eller för att smälta den.

INFORMATIONSBLAD OCH INFORMATION FÖR UGNAR ENLIGT EU 65-66/2014

Leverantörens namn	Rosenlew	
Modellbeskrivning	RKL510 RKL5100	
Energiindex	95.0	
Energiklass	A	
Energiförbrukning med en standardrätt, över/undervärme	0,76 kWh/program	
Antal utrymmen	1	
Värmekälla	Elektricitet	
Ljudstyrka	60 l	
Typ av ugn	Ugn inuti fristående spis	
Massa	RKL510	38.0 kg
	RKL5100	38.0 kg

EN 60350-1 - Elektriska matlagningsprodukter för hushållsbruk - Del 1: Områden, ugnar, ångugnar och grillar - Funktionsprovning.

UGN - ENERGIBESPARING



Denna ugn har funktioner som låter dig spara energi under vanlig matlagning.

Allmänna tips

Se till att ugnsluckan är ordentligt stängd när produkten är påslagen. Öppna inte ugnsluckan för ofta under tillagning. Håll lucktätningen ren och se till att den inte har lossnat på något ställe.

Använd metalltallrikar för att förbättra energibesparingen.

Förvärm inte ugnen innan du sätter in maten.

MILJÖSKYDD

Återvinn material med symbolen . Återvinn förpackningen genom att placera den i lämpligt kärl. Bidra till att skydda vår miljö och vår hälsa genom att återvinna avfall från elektriska och elektroniska produkter. Släng inte produkter märkta med

För matlagning som varar längre än 30 minuter ska ugnstemperaturen minskas till lägsta möjliga, 3 - 10 minuter innan matlagningstiden går ut, beroende på längden på matlagningen. Restvärmen i ugnen fortsätter laga maten.

Använd restvärmen för att värma annan mat.

Undvik pauser mellan tillagningar när du förbereder flera rätter på en gång.

För varmhållning av mat

Välj lägsta möjliga temperaturinställning för att använda restvärme och hålla maten varm.

Traditionell bakning

För att spara energi under tillagningen. För mer information, se Ugnsfunktioner, kapitlet "Ugn - daglig användning"

symbolen  med hushållsavfallet. Lämna in produkten på närmaste återvinningsstation eller kontakta kommunkontoret.

867342972-B-112019

CE

ROSENLEW

RKL5100 Lattialiesi



Yksinkertainen ja helppokäyttöinen

Tämä käytännöllinen, luotettava ja helppokäyttöinen sähköliesi tarjoaa kaiken mitä tarvitset loistavia ruoanlaittotuloksia varten - ilman ylimääräisiä ponnistuksia.

Uunin puhtaana pitäminen on nyt entistä helpompaa!

Ei enää hankalaa hankaamista! Uuniluukun lasipaneelit voidaan poistaa hetkessä, jolloin niiden puhdistaminen on yhtä helppoa kuin astioiden peseminen.

Kaikille perinteisille resepteillesi

Mikään ei voita kotiruokaa! Ylä- ja alavastuksen sekä grillivastuksen ansiosta uuni sopii täydellisesti perinteiseen leivontaan, paistamiseen ja grillaamiseen.

Muita keskeisiä ominaisuuksia:

- Helppokäyttöinen keittotas

Muut ominaisuudet:

- Lattialiesi sähköuunilla ja keittotasolla
- Uuni grillitoiminnolla
- Haudutusuuni
- Keittotas: valurautalevyillä
- Uunin sisäpinta: Tumma emali
- Uunipeltien teräslankakannattimet
- Helposti puhdistettava luukku
- Uunin höyrynpistoaukko keittotason takana
- Säilytystilana vetolaatikko
- Tilava uuni
- A-energialuokka

Tekniset tiedot:

- Väri : Valkoinen
- ColorEnglish : White
- Asennus : Vapaasti sijoitettava
- Keittotas : valurautalevyillä
- Kypsennystavat : Ylä/alalämpö + grilli
- Uunin vastukset : Alälämpö (alavastus), Pikakuumennus (grilli + alavastus), Grilli + ylä, Ylä+ala, Ylä + ala (matalalämpö), Ylä + ala + grilli (kevytpaisto)
- Uunin lämpötila-alue : 50°C - 300°C
- Paistolämpömittari : Ei
- Energiatehokkuusluokka : A
- Energiankulutus normaalikäytössä (kWh) : 0.76
- Energiankulutus kiertoilmalla (kWh) : 0
- Uunipellit : 1 emaloitu leivinpelti, 1 emaloitu uunipannu
- Uuniritilä : 1 kromattu ritilä
- Kannatintasot kpl : 4
- Peltien kannattimet : Teräslankakannattimet
- Liitäntäteho (W) : 8675
- Ylälämpö teho (W) : 800
- Alalämpö teho (W) : 1000
- Grillivastuksen teho (W) : 1650
- Uunilampun teho (W) : 25
- Uunin valo : 1 kpl, Takana
- Uunitilan nettotilavuus (litr) : 60
- Pellin paistopinta-ala (cm²) : 1120
- Uunitilan korkeus (mm) : 328
- Uunitilan leveys (mm) : 437
- Uunitilan syvyys (mm) : 416
- Uuniluukun materiaali : 2-kertainen lasi
- Luukun lämpötila (°C huonelämpöt. EN30/60335-1) : 55
- Luukun lukitus : Mekaaninen luukun lukitus
- Keittoalueen teho (W)/halkaisija (mm), oikea etu : 1500W/145mm
- Keittoalueen teho (W)/halkaisija (mm), oikea taka : 1500W/180mm
- Keittoalueen teho (W)/halkaisija (mm), vasen etu : 2000W/180mm
- Keittoalueen teho (W)/halkaisija (mm), vasen

Tuotekuvaus:

Bruksanvisning

Käyttöohje

Spisfläkt

Liesituuletin

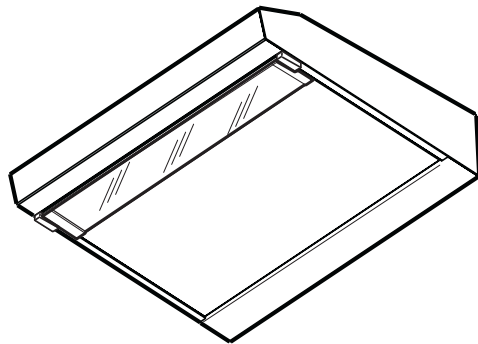

RLT5142W
RLT6142W

Välkommen till Electrolux värld

Tack för att du har valt en förstklassig produkt från Electrolux, vilken vi hoppas skall ge dig mycket nöje i framtiden. Electrolux ambition är att erbjuda ett brett sortiment av produkter som kan göra livet enklare. Du hittar några exempel på omslaget till denna bruksanvisning. Avsätt några minuter till att läsa denna bruksanvisning så att du kan utnyttja fördelarna med din nya produkt. Vi lovar att den kommer att vara överlägset användarvänlig.
Lycka till!

Innehållsförteckning

Säkerhetsinformation	5
Funktioner	7
Så här använder du din fläkt	7
Skötsel och rengöring	8
Rengöring	10
Extra tillbehör	11
Elektrisk anslutning	12
Installation	13

Följande symboler används i denna handbok:



Viktig information angående personlig säkerhet och information om hur maskinskador undviks



Allmän information och råd



Information beträffande miljöskydd

Säkerhetsinformation

Varning! Las säkerhetsanvisningarna bruksanvisningen innan du fortsätter med installationen I den här produkten är det **FÖRBJUDET** att använda den bakre utgången inom länderna i de Europeiska gemenskaperna, EFTA-länder, i Turkiet och i alla länder som lyder under EU-direktiven EU 65/2014 och EU 66/2014.

- Om fläkten används som utblåsversion, skall den anslutas till ett avledningsrör som har samma diameter som fläktens utloppsöppning.

Varning! Avledningsröret är inte medlevererat.



- Minsta tillåtna avstånd mellan kokkärlets stödyta på spishällen och köksfläktens underkant är **50cm** om det är frågan om en elektrisk spis och **65cm** om det är frågan om gasspis eller kombinerad gashäll. Om spishällens instruktioner anger ett större avstånd skall detta respekteras.
- **Varning!** Anslut inte apparaten till elnätet förrän installationen är helt slutförd.
- Gör alltid fläkten strömlös innan någon typ av underhållsarbete eller rengöring inleds genom att dra ur kontakten eller slå av bostadens huvudströmbrytare.
- Apparaten får inte användas av barn eller personer med reducerad rörelseförmåga eller mental kapacitet, eller personer som saknar erfarenhet och kännedom om apparaten, såtillvida inte användandet övervakas eller instruktioner ges av erfaren person som ansvarar för säkerheten.
- Barn får inte lämnas utan uppsikt för att förhindra att de leker med apparaten.
- Fläkten får aldrig användas utan att gallret är korrekt monterat!
- Fläkten får aldrig användas som avställningsyta om inte detta är uttryckligen angivet.
- Lokalen skall vara ordentligt ventilerad när köksfläkten används tillsammans med andra apparater vilka matas med gas och andra typer av bränsle.
- Utblåsningsluften får inte ledas in i rökkanal som används för avledning av rökångor som kommer från apparater vilka matas med gas eller andra typer av bränsle.
- Det är strängt förbjudet att flambra mat under fläkten.
- Öppna lågor skadar filtren och kan orsaka brand och skall därför undvikas i alla lägen.
- Frityrkokning skall ske under uppsikt för att undvika att överhettad olja fattar eld.
- Vad beträffar de tekniska säkerhetsåtgärder som skall vidtas för avledning av utblåsningsluften, skall de föreskrifter som utfärdats av lokala myndigheter nogga efterlevas.
- Rengör fläkten ofta, såväl utvändigt som invändigt, (MINST EN GÅNG I MÅNADEN, och respektera under alla händelser samtliga underhållsinstruktioner i denna manual).
- Bristande rengöring av fläkten och filtren samt ett uteblivet byte av filtren medför brandfara.
- Använd eller lämna aldrig fläkten utan korrekt imonterade lampor för att undvika risken för elektriska stötar.
- Tillverkaren fränsäger sig allt ansvar för eventuella problem eller bränder som orsakats av att instruktionerna i denna manual inte efterlevts.



Denna produkt är märkt enligt EG-direktiv 2002/96/EEC beträffande elektriskt och elektroniskt avfall (Waste Electrical and Electronic Equipment, WEEE).

Genom att säkerställa en korrekt kassering av denna produkt bidrar du till att förhindra potentiella, negativa konsekvenser för vår miljö och vår hälsa, som annars kan bli följden om produkten inte hanteras på rätt sätt.



Symbolen  på produkten, eller i medföljande dokumentation, indikerar att denna produkt inte får behandlas som vanligt hushållsavfall.

Den skall i stället lämnas in på en lämplig uppsamlingsplats för återvinning av elektrisk och elektronisk utrustning.

Produkten måste kasseras enligt lokala miljöbestämmelser för avfallshantering.

För mer information om hantering, återvinning och återanvändning av denna produkt, var god kontakta de lokala myndigheterna, ortens sophanteringstjänst eller butiken där produkten inhandlades.

Funktioner

Två system är möjliga:

- Utblås via trumsats (extra tillbehör) och evakueringskanal.
- Återcirkulation genom kolfilter (extra tillbehör).

Utblåsversion

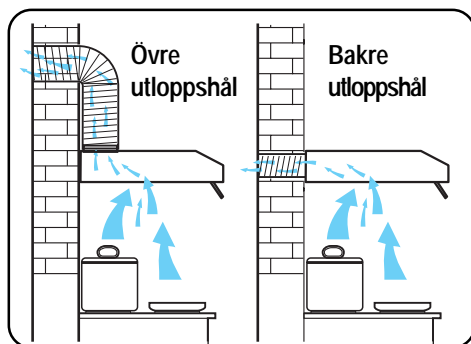

- Luften leds ut av ett rör som skall sitta på anslutningsflänsen.
- För att erhålla det bästa resultatet skall hålet ha samma diameter som trumsatsen.

Återcirkulationversion

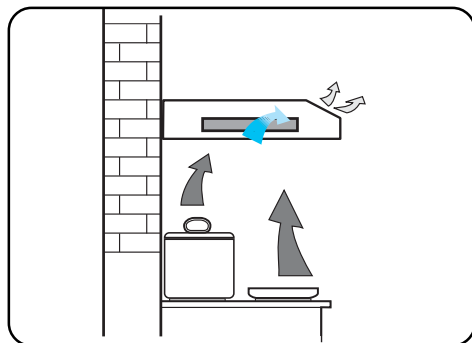

- Luften filtreras genom det aktiva kolfiltret och leds ut i köket igen genom det övre gallret på utloppsröret.
- För filtreringsfunktionen behöver Du ett originalkolfilter.

Så här använder du din fläkt

- De bästa resultatet erhålls om man använder en låg hastighet vid normala förhållanden och en hög hastighet när oset är mera koncentrerat. Slå på fläkten några minuter innan ni börjar laga mat, på detta sätt skapas ett undertryck i köket. Låt fläkten stå på efter avslutad matlagning i cirka 15 minuter eller till dess matoset har försvunnit.
- Funktionsknapparna finns på utrustningens frontpanel:

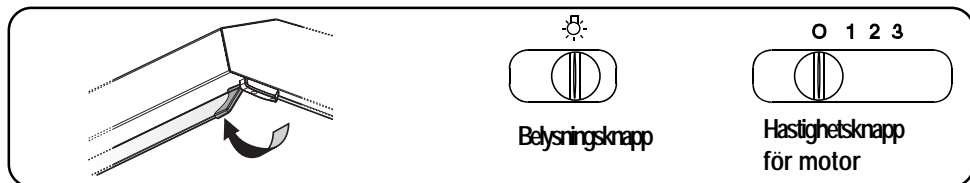

- **Belysningsknappen** tänds och släcker lampan i fläkten
- **Knappen för motorns hastighet** sätter på och stänger av motorn samt används för att välja en av de tre funktionshastigheterna.

Skötsel och rengöring

- Innan något rengörings- eller underhållsinsgrepp utförs, koppla från kåpan från elnätet genom att dra ur stickkontakten eller slå från bostadens huvudströmbrytare.

Fettfilter av metall

- Fettfiltren samlar upp fettpartiklar som bildas i samband med matlagning. Fettfiltret skall alltid användas med såväl utblåsversionen som som filterversionen.



Varning: fettfiltret skall avlägsnas och rengöras antingen för hand eller i diskmaskin var fjärde vecka.

Nedmontering av fettfiltret

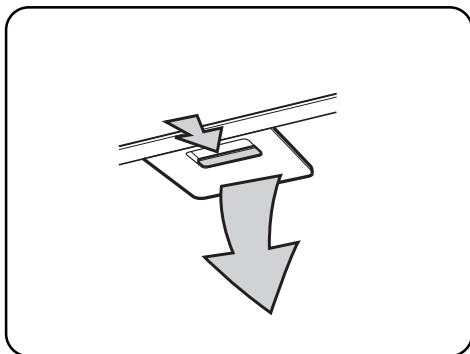

- Vrid spärrhandtaget och lossa filtret nedåt.

Rengöring av filtren för hand

- Lägg filtren i blöt i cirka en timme med varmt vatten och ett fettlösande tvättmedel, skölj noga med varmt vatten. Upprepa förfarandet om så krävs. Sätt tillbaka filtren när de torkat.

Rengöring i diskmaskin

- Placera filtren i diskmaskinen. Välj det längsta programmet med högsta temperatur, minst 65° C .
Upprepa förfarandet.
Sätt tillbaka filtren när de torkat.



När metallfiltren diskas i diskmaskin, kan vissa färgförändringar uppstå utan att detta påverkar filtrets effektivitet.



- Rengör fläkten invändigt med hjälp av en varm tvällösning (undvik frätande rengöringsmedel, pulver med slipverkan eller borstar).

Kolfilter

- Gäller endast vid återcirkulation.
Kolfilterna absorberar lukter och dofter.
- Beställ och installera ALLTID ett originalkolfilter (se avsnittet "Extra tillbehör").
- **Byte av kolfilter**



Kolfiltret kan inte rengöras eller återanvändas.

Kolfiltret ska bytas ut var 4:e månad vid normal användning.

Kolfiltren tillhandahålls vid auktoriserade Servicecenter.

• **Montering**

Ta bort fettfiltret/filtren.

Sätt kolfiltret med gallrets övertäckning som skyddar insugsmotorn så att springorna **S** (**S1**) på filtret överensstämmer med fästspindarna **R** (**R1**) som sitter på sidorna.

Tryck ned och vrid filtret medurs tills det låser fast i läge (bajonettfäste).

Kontrollera att den inre omkopplaren Insugande/Filtrerande är i läge "Filtrerande".

Montera tillbaka fettfiltret/filtren.

- För att ta bort filtret ska proceduren utföras i omvänd ordning.



- Ange alltid fläktmodell, kodnummer och serienummer i samband med beställningar av nya filter. Denna information anges på märkplåten som sitter inne i enheten.
- Aktiva kolfilter kan beställas från ert lokala Återförsäljare.

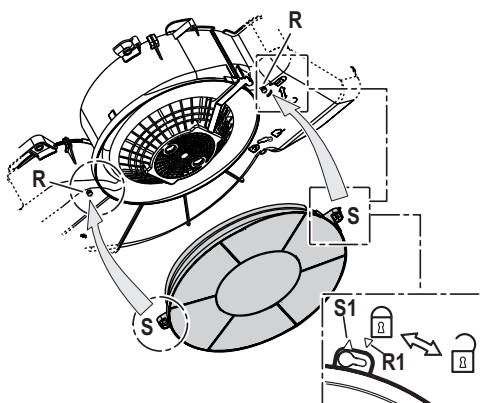
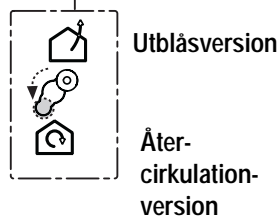
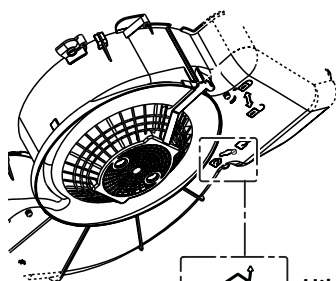

Achtung



- Observera att en bristande rengöring av apparaten och icke utförda filterbyten kan medföra brandrisk. Följ därför ovanstående instruktioner noga.
- Tillverkaren fransäger sig allt ansvar för eventuella motorskador, eldsvådor beroende på ett bristande underhåll eller att dessa instruktioner inte respekterats. Observera att en bristande rengöring av apparaten och filtren kan medföra brandrisk. Följ därför ovanstående instruktioner noga.

Byte av lampa



- **Koppla ur köksfläkten från nätströmmen.**
- **Kontrollera att lamporna har svalnat innan ni vidrör dem.**
- Ta bort fettfiltret/filtren.
- Byt ut den skadade lampan.
Använd endast LED lampor med max 3W-E14. För ytterligare detaljer konsultera den bifogade broschyren "IL COS D" (alfanumerisk position "1d").
- Montera tillbaka fettfiltret/filtren.



- Om lampan inte fungerar, kontrollera att glödlamporna är korrekt iskruvade innan ni kontaktar ert lokala Servicekontor.

Rengöring



- Varning: skilj alltid apparaten från matarnätet innan någon typ av rengöringsarbete inleds.
- Stick inte in spetsiga föremål genom motorens skyddsgaller.
- Rengör fläkten utvändigt med en mild rengöringslösning. Undvik frätande rengöringsmedel, pulver med slipverkan eller borstar.
- Rengör manöverpanelen och filtergallret regelbundet med en fuktig trasa och ett mildt rengöringsmedel.
- Rengör alla plastdetaljer med en mjuk trasa som är fuktad med ljummet vatten och ett mildt diskmedel.
- Det är ytterst viktigt att rengöra fläkten och byta ut filtren med rekommenderade intervaller. I det fall dessa föreskrifter inte respekteras kan fettavlagringar bildas som medför ökad brandrisk.

Extra tillbehör

KolfilterType 48

Tillbehör*

3 skruvar 5 x 45 mm

3 Väggluggar (för fastsättning i väggen) Ø 8 mm

4 skruvar 4,2 x 35 mm

1 fläns Ø 125 mm

2 insatser för skruvmejsel (för skruvar med TORX-huvud)

1 skruvar 2,9 x 9,5

* **Notering:** Allt material för monteringen finns inuti kåpan.

Elektrisk anslutning



Meddelande till elmontören

Nätspänningen skall motsvara spänningen som anges på märkplåten som sitter inne i fläkten. Om fläkten är utrustad med stickkontakt skall denna anslutas till ett lättillgängligt uttag som uppfyller gällande föreskrifter. I det fall fläkten saknar stickkontakt (*direktanslutning till nätet*), eller om uttaget är placerat på en svåråtkomlig plats skall en godkänd tvåpolig strömbrytare installeras som garanterar en fullkomlig fränkoppling från nätet i samband med överspänningsklass III, i enlighet med installationsbestämmelserna.

Varning: kontrollera innan fläktens krets ansluts med nätspänningen att den fungerar korrekt och är korrekt monterad.

Varning: byte av elektrisk kabel skall utföras av auktoriserad servicetekniker i syftet att undvika all typer av risker.

Installation



Kontrollera att apparaten inte är ansluten till elnätet innan installationen utförs.

Innan installationen påbörjas

Endast för Utblåsversion

Välja utloppshål

Kåpan är försedd med två utloppshål: Ett hål uppåt (övre utlopp) och ett hål nedåt (bakre utlopp).

Välj det som passar typen av installation.

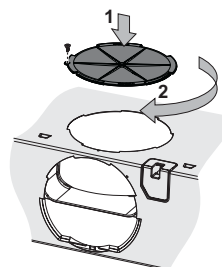

Bakre utloppshål

I det fall det bakre luftsläppet används skall det övre luftsläppet förslutas med det härför särskilda locket (bajonettfattning).

Ta bort den förperforerade plastdelen.

Skär ut en del av den mellersta förperforerade delen med en mattniv. Börja ovanifrån.

Tryck ihop plastflänsarna på delarna som ska tas bort med en tång. Tryck och vrid flera gånger med kraft tills de förperforerade delarna lossnar fullständigt. Ta bort eventuella klippskägg med en mattniv.

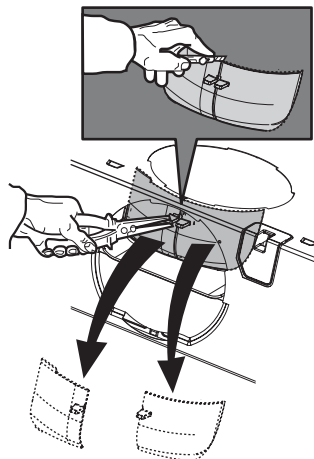

Installation av fläns

Installera den medlevererade flänsen i antingen det övre eller nedre utloppshålet (bajonettkoppling).

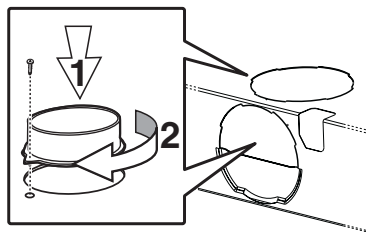

Endast Återcirkulationversion

Kåpan är klar att installeras i denna version. Kontrollera att kolfiltret har installerats och att den inre omkopplaren Insugande/Filtrerande är i läge "Filtrerande". För ytterligare information om kolfiltret hänvisas till respektive avsnitt.

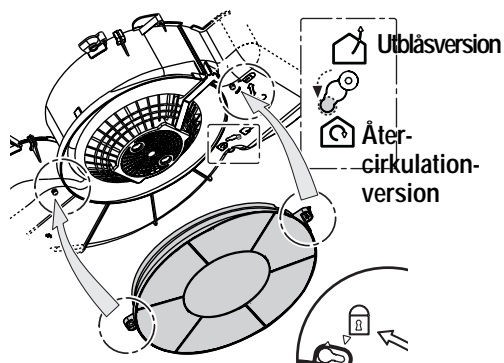

Fastsättning av fläkten till skåpet

- Utför borrhningen på skåpets botten (2), med hjälp av den särskilda mallen (1). Om fläkten används i versionen med evakuering utomhus (3), ska även ett hål göras för utsugningsröret (4).
- För in de 4 bifogade skruvarna från insidan av skåpet (5) och skruva fast dem i hålen på fläkten.

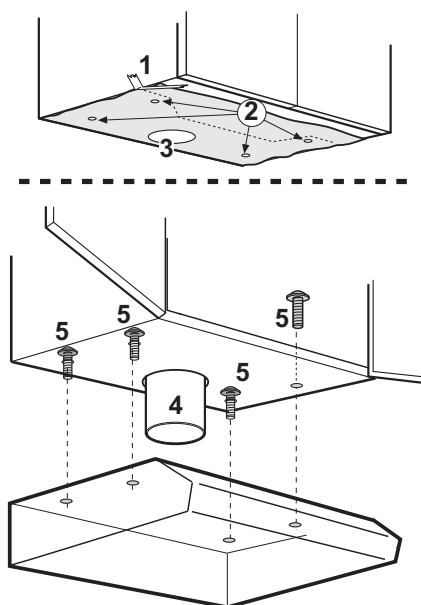

Installation av väggfläkt

Rita en linje på väggen (1).

Fäst mallen på väggen (2).

- Fäst bormmallen på väggen.
- Gör 3 \varnothing 8 mm hål i väggen (3a), 2 i de övre punkterna och det tredje i 1 lägre punkt.

Endast för Utblåsversion:

Om du vill använda kåpens bakre utlopp ska ett hål göras i väggen där utloppsröret kan passera (3b).

- För in de 3 \varnothing 8 mm expansionspluggarna i hålen (4) (endast för fastsättning i cementväggar).
- För in 2 skruvar 5x45 (5) utan att dra åt dem.

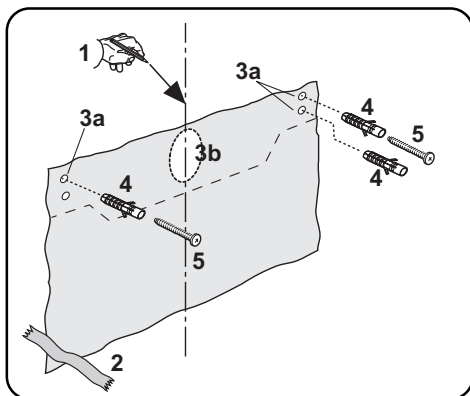

- Häng därefter upp fläkten (6).
- Dra åt de 2 övre skruvarna (7).
- För in den tredje 5x45 skruven i det nedre hålet (8) från insidan av fläkten och dra sen åt den (9).

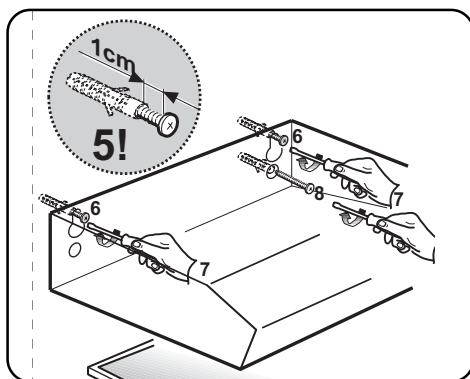

Tervetuloa Electroluxin maailmaan

Kiitos, että olet valinnut ensiluokkaisen Electrolux-tuotteen, jonka toivomme tuovan Sinulle paljon iloa tulevaisuudessa. Electroluxilta on saatavilla laaja valikoima elämäsi helpottavia korkealaatuisia tuotteita. Joitakin esimerkkejä löydät tämän käyttöohjeen kansilehdeltä. Pyydämme Sinua tutustumaan hetkisen uuden laitteesi käyttöohjeeseen, jonka avulla voit hyödyntää kaikkia sen ominaisuuksia. Noudattamalla käyttöohjeita uuden laitteesi käyttö on erittäin vaivatonta ja helppoa. Onnea ja menestystä!

Sisällysluettelo

Turvallisuustietoa	18
Toiminnot	20
Näin käytät liesituuletinta	20
Hoito ja puhdistus	21
Puhdistus	23
Lisävarusteet	24
Sähköliitäntä	25
Asennus	26

Tässä käyttöohjeessa käytetään seuraavia merkkejä:



Tärkeitä tietoja turvallisuusasioista sekä siitä, miten voi välttää aiheuttamasta laitteelle vahinkoa.



Yleistietoa ja neuvoja



Ympäristönsuojeluun liittyvää tietoa

Turvallisuustietoa

Varoitus! Ennen kuin aloitat asennuksen, lue käyttöohjeen sisältämät turvallisuusohjeet. Tässä laitteessa ilman ulostulo takakautta on KIELLETTY Euroopan Unionin maissa, EFTA-maissa, Turkissa sekä kaikissa niissä maissa, joissa ovat voimassa Direktiivit EU 65/2014 ja EU 66/2014.

- Imukuperversiossa tuuletin on yhdistettävä poistoputkeen, jonka läpimitta on mielummin sama kuin poistoaukon läpimitta.
Huomio! Poistoputki ja kiinnittimet eivät kuulu varustukseen ja ne on hankittava erikseen.



- Lieden keittotason tukipinnan ja keittiötuulettimen alimman osan välinen minimietäisyys on oltava vähintään **50cm** sähköliesien osalta ja **65cm** kaasui- ja sekaliiesien osalta.
Jos kaasulieden käyttöohjeissa vaaditaan suurempi etäisyys, on se otettava huomioon.
- **Huomio!** Älä yhdistä laitetta sähköverkkoon ennenkuin asennus on täysin valmis.
- Irrota laite sähköverkosta aina ennen puhdistus- tai huoltotoimenpiteitä, ottamalla töpseli irti seinästä tai katkaisemalla virta huoneiston pääkytkimestä.
- Lapset, aistivammaiset, psyykkisesti vammaiset tai henkilöt, joilla ei ole kokemusta tai tietoa laitteen käytöstä voivat käyttää laitetta ainoastaan valvonnan alaisena, tai jos he ovat saaneet ohjeita laitteen käytöstä sen turvallisuudesta vastaavalta henkilöltä.
- On valvottava että lapset eivät leiki laitteella.
- Älä koskaan käytä laitetta, jos sen ritilää ei ole asennettu oikealla tavalla!

- Tuuletinta ei saa KOSKAAN käyttää tukipintana, jollei niin ole erikseen mainittu.
- Huoneisto on aina tuuletettava hyvin, kun tuuletinta käytetään yhtäaikaaisesti kaasulla tai muilla polttoaineilla toimivien laitteiden kanssa. Poistoilmaa ei saa johtaa kaasulla tai muilla polttoaineilla toimivien laitteiden savunpoistohormiin.
- Tuulettimen alla liekittäminen on ehdottomasti kielletty.
- Avotulen käyttö vahingoittaa suodattimia ja voi aiheuttaa tulipalon, siksi sitä on vältettävä joka tapauksessa.
- Älä jätä paistumassa olevaa ruokaa ilman valvontaa, jotta kuumentunut öljy ei syty palamaan. Noudata huolellisesti paikallisten viranomaisten antamia savunpoiston teknisiä ja turvatoimenpiteitä koskevia määräyksiä.
- Tuuletin on puhdistettava huolellisesti sekä sisä- että ulkopuolelta (VÄHINTÄÄN KERRAN KUUKAUDESSA, noudata kuitenkin tämän käyttöohjeen neuvoja).
- Tuulettimen puhdistusta ja suodattimien vaihtoa ja puhdistusta koskevien määräysten noudattamattajättäminen voi aiheuttaa tulipalovaaran.
- Älä käytä tuuletinta, jos lamppuja ei ole asennettu oikein. Siitä voi aiheutua sähköiskun vaara.
- Valmistaja ei vastaa käyttöohjeen noudattamattajättämisestä aiheutuneista haitoista, vahingoista tai tulipaloista.



Tämä laite on merkitty WEEE-direktiivin (Waste Electrical and Electronic Equipment) 2002/96/EC mukaisesti.

Varmistamalla, että tuote poistetaan käytöstä asianmukaisesti, voidaan auttaa estämään sellaiset ympäristö- ja terveyshaitat, jotka saattaisivat aiheutua jätteiden asiattomasta käsittelystä.



Symboli  tuotteessa tai sen dokumentaatiossa tarkoittaa, ettei laitetta saa hävittää kotitalousjätteiden mukana. Sen sijaan tuote on toimitettava sähkö- ja elektroniikkakomponenttien keräys- ja kierrätyspisteeseen.

Laitteen käytöstäpoiston suhteen on noudatettava paikallisia jätehuoltomääräyksiä. Lisätietoja tuotteen käsittelystä, talteenotosta ja kierrätyksestä saa kaupungin- tai kunnanvirastosta, paikallisesta jätehuoltoliikkeestä tai liikkeestä, josta tuote ostettiin.

Toiminnot

Valittavissa on kaksi toimintatapaa:

- Puhallus hormiliitännän (lisävarusteet) ja ilmanpoistokanavan läpi.
- Ilmankierto hiilisuodattimen läpi (lisävarusteet).

Ilmanpoistotoiminto

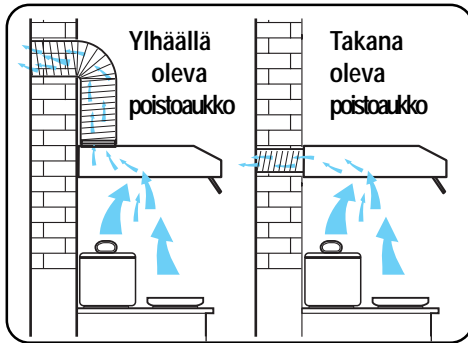

- Ilma poistuu poistoletkun kautta, jonka on oltava kiinnitettynä liitosrenkaaseen.
- Parhaan tuloksen saavuttamiseksi poistoletkun on oltava läpimitaltaan samankokoinen kuin poistoaukko.

Ilmankiertotoiminto

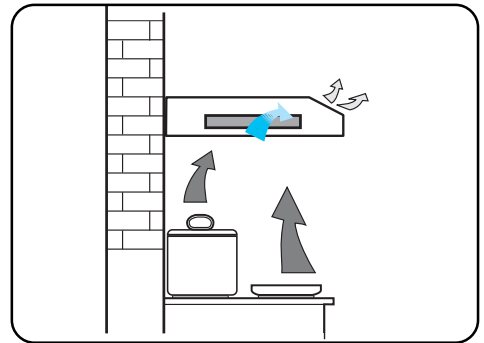

- Aktiivihiilisuodatin suodattaa ilman ja puhalttaa sen takaisin keittiöön poistoputken ylemmän ritilän kautta.
- Ilmankiertotoimintoa varten tarvitaan alkuperäinen aktiivihiilisuodatin (ks. lisävarusteet).

Näin käytät liesituuletinta

- Paras tulos saavutetaan käyttämällä alhaista nopeutta normaalikäytössä ja täyttä nopeutta silloin kun hajuja on kehittynyt enemmän. Käynnistä tuuletin muutama minuutti ennen ruoanlaiton aloittamista, siten keittiöön syntyy alipaine. Ruoanlaiton jälkeen tuulettimen tulisi antaa toimia noin 15 minuuttia tai kunnes hajut ovat haihtuneet.
- Ohjauspaneeli sijaitsee liesituulettimen etuosassa:

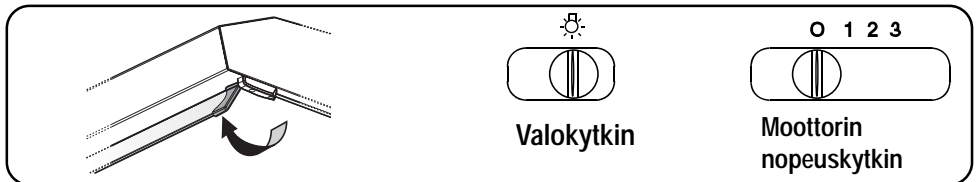

- **valokytkin** sytyttää ja sammuttaa liesituulettimen lampun
- **moottorin nopeuskytkin** käynnistää ja sammuttaa moottorin, lisäksi sen avulla voidaan valita yksi kolmesta toimintanopeudesta.

Hoito ja puhdistus

- Ennen minkä tahansa puhdistus- tai huoltotoimenpiteen suorittamista, irrota liesituuletin sähköverkosta poistaen pistoke pistorasiasta tai kytkien pois päältä huoneiston pääkytkin.

Metallinen rasvasuodatin

- Rasvasuodattimen tarkoituksena on imeä ruoanlaiton aikana syntyneet rasvahiukkaset.



Rasvasuodattimia on käytettävä aina sekä ulospöistävissä että ilmankiertoversiossa.

Irrota suodattimet seuraavasti

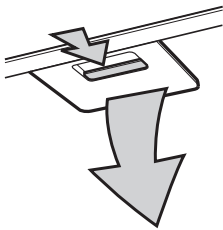

- Paina jousikahvaa ja vedä suodatinta alaspäin.

Suodattimien käsipesu

- Liota suodattimia noin tunnin ajan lämpimässä vedessä, johon on lisätty käsitiskiainetta, huuhto runsaalla lämpimällä vedellä. Toista toimenpide tarvittaessa. Laita suodattimet takaisin paikalleen kun ne ovat kuivuneet.

Suodattimien pesu astianpesukoneessa

- Laita suodattimet astianpesukoneeseen. Valitse tehokkain pesuohjelma ja korkein veden lämpötila, vähintään 65 C astetta. Toista pesu. Laita suodattimet takaisin paikoilleen kun ne ovat kuivuneet.



Metallinen rasvasuodatin voi hieman haalistua astianpesukoneessa, mutta tämä ei vaikuta sen toimintakykyyn.



- Puhdista tuuletin sisäosa käyttämällä ainoastaan vettä ja käsitiskiainetta (vältä syövyttäviä pesuaineita, hankausjauheita tai harjoja).

Hiilisuodatin

- Koskee vain ilman takaisinkierätystä. Hiilisuodattimet imevät hajua ja tuoksuja.
- Tilaa ja asenna AINA alkuperäinen hiilisuodatin (katso kappale "Lisävarusteet").
- **Hiilisuodattimen vaihto**



Hiilisuodatinta ei voida pestä eikä regeneroida. Hiilisuodatin tulee vaihtaa joka 4. kuukausi normaalikäytön yhteydessä. Hiilisuodattimia voidaan ostaa valtuutetuista huoltoliikkeistä.

• Asennus

Poista rasvasuodatin/rasvasuodattimet. Aseta hiilisuodatin ilmanpoistomootoria suojaavan ritilän päälle siten, että suodattimen aukot **S (S1)** ovat kohdakkain laidoilla olevien kiinnitystappien **R (R1)** kanssa.

Paina ja käännä suodatinta myötäpäivään, kunnes se lukkiutuu oikeaan asentoon (bajonettikiinnitys).

Tarkista, että sisäinen valitsin Poistoilma/Suodattava on asennossa "Suodattava". Asenna rasvasuodatin/rasvasuodattimet takaisin.

- Poistamista varten etene käänteisessä järjestyksessä.



- Ilmoita aina liesituulettimen mallin koodi- ja valmistusnumero, kun tilaat vaihtosuodattimia. Nämä tiedot näkyvät laitteen sisäpuolella olevassa arvokilvessä.
- Hiilisuodatin voidaan hankkia valtuutetusta huoltoliikkeestä.

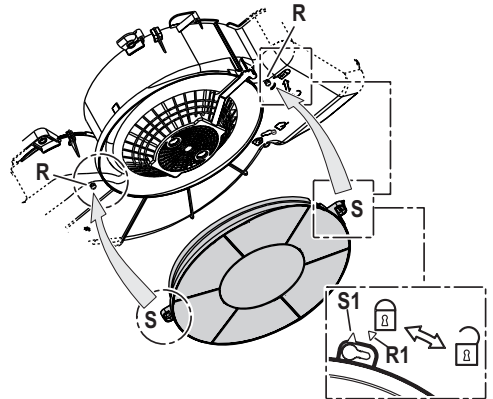
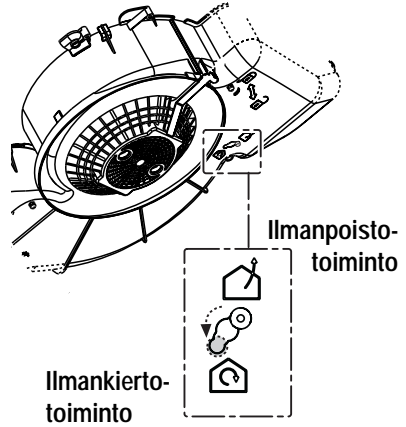

Huomio



- Laitteen puhdistusta ja suodattimien vaihtoa koskevien määräysten noudattamatta jättäminen voi aiheuttaa tulipalovaaran. On siis suositeltavaa noudattaa määräyksiä.
- Valmistaja ei vastaa mahdollisista vääristä huoltotoimenpiteistä tai yllämainittujen normien noudattamatta jättämisestä aiheutuvista moottorivioista tai tulipaloista.

valtuutettuun huoltoliikkeeseen.

Lampun vaihto



- **Irrota laite sähköverkosta.**
- **Tarkista että lamput ovat jäähtyneet ennen kuin kosket niihin.**
- Poista rasvasuodatin/rasvasuodattimet.
- Vaihda vaurioitunut lamppu.
Käytä ainoastaan LED-lamppuja, joiden teho on enintään 3 W ja joiden kanta on E14. Jos haluat lisätietoja, lue liitteenä oleva lehtinen "ILCOS D" (aakkosnumeerinen sijainti on "1d").
- Asenna takaisin rasvasuodatin/rasvasuodattimet.



- Jos valo ei toimi, tarkista että lamput on asennettu oikein ennenkuin otat yhteyttä

Puhdistus



- Huomio: irrota laite sähköverkosta ennen puhdistustoimenpiteitä.
- Älä laita teräviä esineitä moottorin suojaverkkoon.
- Tuulettimen ulkopuoli pestään miedolla pesuaineella. Älä käytä syövyttäviä pesuaineita, hankausjauheita tai harjoja.
- Puhdista kaikki muoviosat pehmeällä haaleaan veteen kastetulla kankaalla ja neutraalilla pesuaineella.
- On ehdottoman tärkeää puhdistaa tuuletin ja vaihtaa suodattimet suositelluin väliajoin. Edellämaintittujen ohjeiden noudattamatta jättäminen voi lisätä rasvan kerrostumista ja aiheuttaa tulipalovaaran.

Lisävarusteet

Hillisuodatin Type 48

Laitteen mukana olevat asennustarvikkeet*

3 ruuvia, 5 x 45 mm

3 seinäkiinnitysvaippaa (muuraukseen kiinnittämiseksi) Ø 8 mm

4 ruuvia, 4,2 x 35 mm

1 laippa Ø 125 mm

2 istukasta ruuvitalalle (TORX-ruuveille)

1 ruuvi 2,9 x 13

* **Huomaa:** Kaikki tarvittavat asennusmateriaalit ovat liesituulettimen sisällä.

Sähköliitäntä



Huomioitavaa sähköasentajalle

Verkon jännitteen on oltava sama kuin tuulettimen sisäpuolella olevassa tyyppikilvessä ilmoitettu jännite. Jos laitteessa on pistoke, liitä tuuletin voimassaolevien normien mukaiseen pistorasiaan, joka sijaitsee sellaisessa paikassa, että siihen pääsee käsiksi. Jos laitteessa ei ole pistoketta (suora liitos verkkoon) tai pistoke ei ole sellaisessa paikassa että siihen pääsee käsiksi, käytä normien mukaista kaksinapaista katkaisijaa, jolla varmistetaan että laite saadaan kokonaan irti sähköverkosta, jos ylijännite kategoria on III, asennussääntöjen mukaisesti.

Huomio: tarkista aina, että verkkokaapeli on asennettu oikealla tavalla ennen kuin yhdistät tuulettimen sähköverkkoon ja tarkistat että se toimii oikein.

Huomio: Riskien välttämiseksi virransyöttöjohdon voi vaihtaa ainoastaan valtuutettu tekninen tuki.

Asennus



Tarkista että laite on irrotettu sähköverkosta ennen asennustöiden aloittamista

Ennen asennuksen aloittamista

Vain poistoilmaversiolle

Poistoaukon valinta

Liesituulettimessa on kaksi poistoaukkoa: yksi ylöspäin (Ylhäällä oleva poistoaukko) ja toinen suoraan taakse (Takana oleva poistoaukko). Valitse asennustyyppiin sopiva poistoaukko.

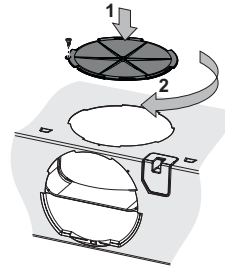

Takana oleva poistoaukko

Jos käytetään takana olevaa poistoaukkoa, sulje ylempi poistoaukko tarkoitukseen varatulla korkilla (iskukiinnitys).

Poista muovinen esivalmistettu osa.

Leikkurin avulla leikkaa osittain keskimäinen esivalmistettu osa ylhäältä aloittaen.

Käytä pihtejä ja purista poistettavien osien kielekkeitä sekä paina ja vedä useita kertoja voimallisesti, kunnes esivalmistellut osat poistetaan kokonaan. Poista mahdolliset jäämät leikkurilla.

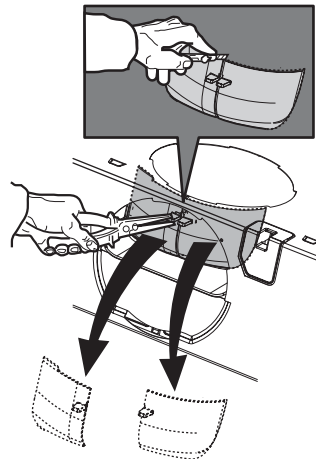

Laipan asennus

Asenna toimitettu laippa ylemmän tai taaempaan poistoaukkoon tarpeen mukaan (bajonettiliitäntä).

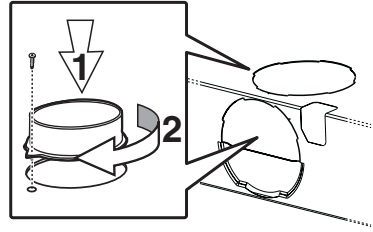

Vain suodattavalle versiolle

Liesituuletin on valmis asennettavaksi tässä versiossa.

Tarkista, että hiilisuodatin on asennettu ja että sisäinen valitsin Poistoilma/Suodattava on asennossa "Suodattava". Jos haluat lisätietoja hiilisuodattimesta, katso vastaavaa kappaletta.

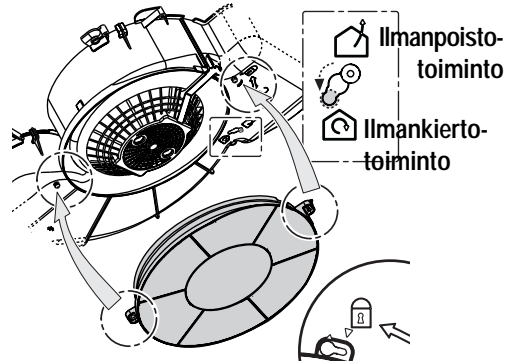

Liesituulettimen kiinnitys kaapistoon

- Tee reikä kaapiston (2) pohjaan käyttäen mallipiirrosta (1).
Jos liesituuletinta käytetään ulospuhaltavana versiona (3), tee myös aukko tyhjennysputkelle (4).
- Työnnä kaapiston sisältä 4 ruuvia, jotka on toimitettu tarvikkeiden (5) mukana, ja ruuvaa ne vastaaviin liesituulettimessa oleviin aukkoihin.

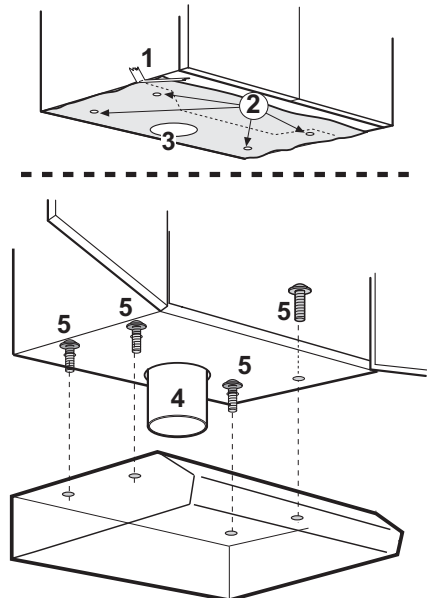

Liesituulettimen asennus seinään

- Vedä keskiviiva seinään (1).
- Sovita mallipiirros seinään (2).
- Kiinnitä rei'itystulkki seinään.
- Tee 3 Ø 8 mm:n reikää seinään (3a), 2 ylempiin kohtiin ja viimeinen 1 alempaan pisteeseen.

Vain poistoilmaversiolle:

- Mikäli halutaan käyttää liesituulettimen takana olevaa poistoaukkoa, tee seinään aukko poistoputken läpiviemiseksi (3b).
- Työnnä 3 Ø 8 mm:n paisuntatulppaa tehtyihin aukkoihin (4) (vain muuraukseen kiinnitystä varten).
- Työnnä 2 ruuvia 5x45 (5), mutta älä ruuvaa niitä kokonaan.

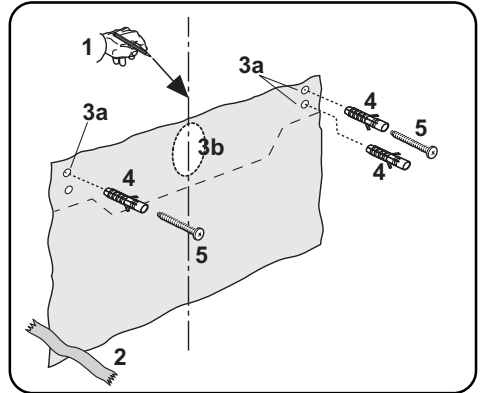

- Kiinnitä liesituuletin (6).
- Kiinnitä pohjaan saakka 2 ylemmää ruuvia (7).
- Liesituulettimen sisältä työnnä kolmas ruuvi, 5x45, alempaan aukkoon (8), sitten kiristä (9).

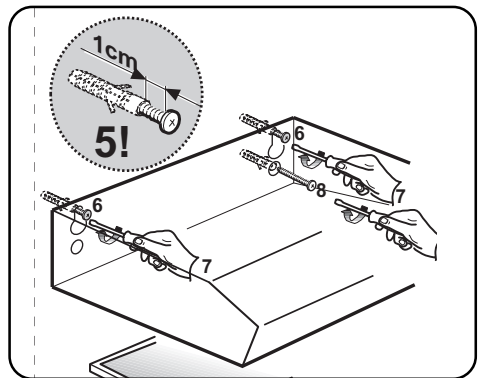

www.electrolux.com

RLT5142W Liesituuletin

**Muut ominaisuudet:**

- Tuulettimen ohjaus liukukytkimellä. Eri tehoja: 3
- Asennus hormiin tai kiertoilmatoimisena. Aktiivihillisuodatin vakiovarusteena
- Valaistus: 2 x LED bulb
- Rasvasuodatin: 1 x Alumiini
- Asennus: Perinteinen , leveys: 50 cm

Tekniset tiedot:

- Väri : Valkoinen
- ColorEnglish : White
- Tuoteryhmä : Liesituuletin
- Asennus/sijoitus : Perinteinen
- Hormiin poistava : On
- Kiertoilmatoiminen : On
- Eri imutehojen määrä : 3
- Energiankulutus/vuosi (kWh) : 103.3
- Teholuokka : E
- Valaistusluokka : D
- Rasvasuodattimen luokka : B
- Maksimi-imuteho, hormiliitäntä (m³/h) : 336
- Minimi-imuteho, hormiliitäntä (m³/h) : 135
- Suurin imuteho, kiertoilmatoimisena (m³/h) : 100
- Pienin imuteho, kiertoilmatoimisena (m³/h) : 78
- Äänitaso max.teholla, dB(A) re 1 pW : 73
- Äänitaso min.teholla, dB(A) re 1 pW : 52
- Äänitaso kiertoilm. max.teholla, dB(A) re 1 pW : 74
- Äänitaso kiertoilm. min.teholla, dB(A) re 1 pW : 62
- Hob²Hood -toiminto : -
- Valaisintyyppi : LED bulb
- Valaisimien lukumäärä (kpl) : 2
- Moottorit (kpl) : 1
- Rasvasuodattimen tyyppi : Alumiini
- Rasvasuodattimien lukumäärä (kpl) : 1
- Aktiivihillisuodatin : Vakiovaruste
- Aktiivihillisuodattimen tyyppi : MCFE06
- Aktiivihillisuodattimen tuotenumero (PNC) : 902 980 050
- Minimietäisyys sähkölevystä (cm) : 50
- Minimietäisyys kaasulevystä (cm) : 65
- Hormiliitäntäputki Ø(mm) : 125
- Hormin sulkuläppä : On
- Nettopaino (kg) : 5.9
- Mitat K x L x S (mm) : x499x510
- Virtajohdon pituus (m) : 1,5
- Jännite (V) : 220/240
- EAN-koodi : 7332543619474

Tuotekuvas:



230V~ SMOKE & HEAT ALARMS

ALKALINE PRIMARY BATTERY BACK-UP



Ei141 - Ionisation

Ei144 - Heat

Ei146 - Optical

RECHARGEABLE LITHIUM CELL BACK-UP



Ei161RC - Ionisation

Ei164RC - Heat

Ei166RC - Optical

USER INSTRUCTIONS

1. REGULAR CHECKS

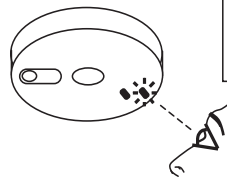

Look for:

- Constant green light
- Red light flash every 40 sec.

Press **test button** for 10 sec.
Alarm will **sound loudly**.

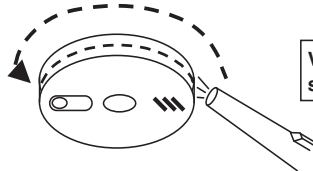

Vacuum around side vents to clean.

2. ALARM REMOVAL

*** DISCONNECT MAINS BEFORE REMOVAL ***

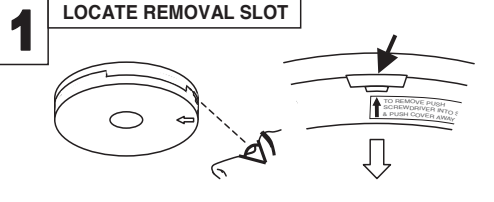

LOCATE THE ARROW ON THE FRONT FACE OF THE ALARM. THE SLOT IS LOCATED DIRECTLY ABOVE THE ARROW.

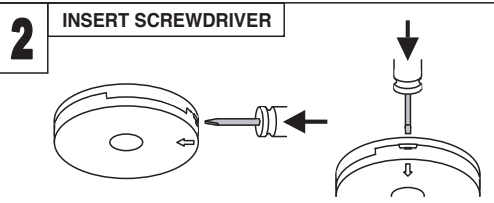

INSERT A FLAT-BLADED SCREWDRIVER HORIZONTALLY APPROX. 1cm INTO THE CENTRE OF THE REMOVAL SLOT

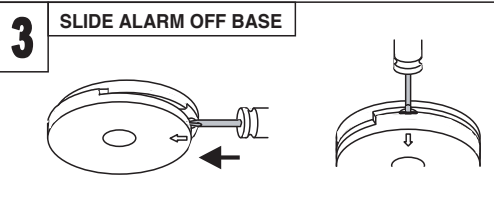



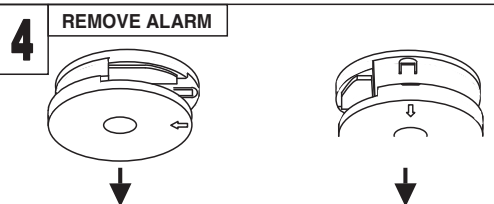







WITH THE SCREWDRIVER STILL INSERTED, PUSH THE LOWER HALF OF THE ALARM AWAY FROM THE SCREWDRIVER, IN THE DIRECTION OF THE ARROW ON THE COVER



HOLD THE LOWER HALF OF THE ALARM AND REMOVE FROM THE BASE PLATE BY MOVING IT VERTICALLY DOWNWARDS, TOWARDS THE FLOOR.

3. IMPORTANT INFORMATION

-  Do not paint your alarm. Do not allow paint, water or dust to contaminate your alarm.
-  Your alarm is a mains 230V AC electrical appliance. Do not open or insert anything into the alarm.
-  Do not connect Alternative Energy sources e.g. Wind, Solar, UPS with non-sinusoidal outputs. (see installation section on page 10 of Installer Instructions)
-  Regularly check that the green mains indicator light on the cover is lit.
-  Test weekly - press and hold the test button on the alarm for 10 seconds. The alarm will sound loudly and the red light on the cover should flash rapidly. All the other interconnected alarms should sound.
-  If alarm beeps once every 40 seconds for over 20 minutes, the battery is probably depleted (models Ei141/144/146 only) and must be replaced. (see "**CHANGING THE BATTERY**" section on page 4).
-  If a nuisance alarm occurs, press the test/hush button to silence the alarm for 10 minutes.
-  Clean your alarm regularly. This will reduce the risk of false alarms.
-  Remove or completely cover your alarm when decorating to prevent dust or other contamination damaging the unit.
-  If your alarm sounds for no reason and will not reset, it can be removed by releasing the clip on the base. (see "**ALARM REMOVAL**" section on page 2).

4. CHANGING THE BATTERY

(Models Ei141 / 144 / 146 only)

1. Switch off mains power to alarm (green light on cover should go out).
2. Remove unit as shown in “**ALARM REMOVAL**” section on page 2.
3. Locate battery slot in base of alarm as shown below.
4. Unclip battery from battery snap connectors.
5. Connect new battery by clipping back on to battery snap connectors. Use only 9V Alkaline batteries Duracell MN1604, Energizer 522. Other batteries can cause problems.

We recommend that the “use by date” on the battery should still have at least 2 years to go. Older batteries will give beeps prematurely.

6. Slide unit back on to the base. A click should be heard as the alarm engages. (The unit cannot be replaced on the base unless a battery is installed).
7. Press and hold the test button - horn should sound loudly.
8. Reinstate mains power to alarm (green light on cover should come on).

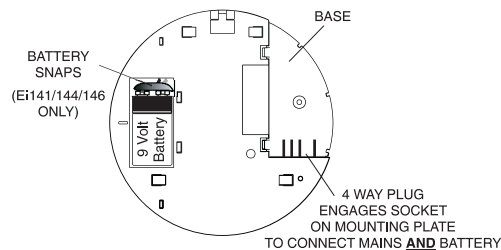

We recommend that the battery is replaced at least every three years for optimum performance.

5. TESTING & MAINTAINING YOUR ALARM

INSPECTION & TESTING PROCEDURE

Check **all** your alarms weekly, especially after initial installation or after re-occupation (e.g. following a holiday):

- (i) Check that the **green mains indicator light** is on. (If it is off check circuit breakers, fuses and wiring etc.) Check the red light on the cover flashes every 40 seconds.
- (ii) Press the **test button** for up to 10 seconds to ensure

the sensor chamber, electronics and sounder are working. A red light on the cover, will flash while horn is sounding. The alarm will stop when the button is released. Pressing the test button simulates the effect of smoke or heat during a real fire and is the best way to ensure the Alarm is operating correctly.

WARNING: DO NOT TEST WITH FLAME
This can set fire to the Alarm and damage the house

We do not recommend testing with smoke or heat as the results can be misleading unless special apparatus is used.

(iii) Check for any sign of **contamination** such as cobwebs or dust and clean the alarm as described in the "**CLEANING YOUR ALARM**" section on page 7, if necessary.

(iv) **Interconnected Alarms only** - Test the first unit by pressing the button for 10 seconds. All the units should alarm within 10 seconds of the first horn sounding. The red light on the first unit only will flash about once a second. Check all the other units similarly.

(v) Check the functioning of the mains battery back-up directly **after installation** and then **at least yearly** as follows:

- Turn off the mains power at the distribution board and check that the green indicator light is extinguished.
- Press the test button and ensure the horn sounds loudly for 10 seconds.

Turn on the mains supply at the distribution board only if the unit passes the above test.

Note: If the mains is disconnected and the battery is almost depleted the unit will beep every 40 seconds for at least 30 days.

(vi) Monitor the alarm over a short period of time for any beeps.

Switching off Mains for long periods

If the premises are regularly being left without mains power for long periods the smoke/heat alarms should be removed from their mounting plates to prevent the batteries becoming fully depleted. (This is sometimes done with holiday homes which are only occupied in the Summer).

The alarms must be re-attached to the mounting plates when the premises are re-occupied.

(Long term storage (over 1 year) with the batteries in a fully depleted state can damage the batteries such that they will not recharge when the units are re-connected to the mains supply).

5.1 If the unit is beeping

The Alarm automatically monitors the battery every 40 seconds to ensure that it is satisfactory. If it is depleted it will give a short beep every 40 seconds.

Models Ei141, Ei144 & Ei146 only

Before replacing the battery, check that the beeps are not due to one of the following:

- (i) battery snaps not connected properly.
- (ii) On the **Optical Smoke Alarm** only (Ei146) if the unit beeps and the red light does not flash at the same time it indicates a problem with the smoke chamber - see "**CLEANING YOUR ALARM**" section on page 7.
- (iii) If the beeps have continued for over 20 minutes (and the other causes of beeps have been ruled out - see "**TROUBLESHOOTING**" section on page 12) the battery must be replaced.

See "**CHANGING THE BATTERY**" section on page 4.

Models Ei161RC, Ei164RC & Ei166RC only

(i) Check that the green mains power light is on. If it is off the Alarm is not receiving mains power and is being powered from its internal back-up cells. The beeps indicate that they are depleted. The cells are not replaceable. Re-connect the mains, check fuse, circuit breakers and wiring. If in doubt contact a qualified electrician. The beeps should cease within 2 hours as the cells charge up. Fully charged, the cells will provide up to 6 months back-up without mains power.

(ii) On the **Optical Smoke Alarm** only (Ei166RC) if the unit beeps and the red light does **not** flash at the same time it indicates a problem with the smoke chamber - see "**CLEANING YOUR ALARM**" section on page 7.

If all of the above possible causes of beeps have been ruled out, but the beeping has still persisted for over 2 hours with the green light on - the rechargeable cells may be defective. The Smoke / Heat Alarm must be returned to the manufacturer for repair or replacement - see "**GETTING YOUR ALARM SERVICED**" section on page 11.

Please note: The ionisation alarms (Ei141/161RC) give two short beeps about a second apart at the end of the hush period (i.e. about 10 minutes after test/hush button has been pressed). These two beeps should not be confused with low battery beeps.

A unit will operate from the mains alone, even with a fully depleted or a defective battery (and give beeps every minute), though it may not give sufficient warning of fire if the mains supply is disconnected for any reason. If there are any problems get a qualified electrician to inspect the house wiring and connections to the alarms.

If there are still problems the unit must be returned for examination - see **"GETTING YOUR ALARM SERVICED"** section on page 11.

6. CLEANING YOUR ALARM

WARNING: *Electrical shock hazard. Disconnect the AC mains at the fuse box or circuit breaker powering the Alarm before following the cleaning instructions.*

Clean your Alarm regularly, particularly in dusty areas. Use the narrow nozzle attachment of your vacuum cleaner to remove dust, insects and cobwebs from the sides and cover slots where the smoke or heat enters. To clean the cover, wipe with a damp cloth. Dry cover thoroughly with a lint free cloth.

WARNING: Do not paint your Alarm.

Other than the cleaning described above, no other customer servicing of this product is required. Repairs, when needed, must be performed by the manufacturer.

All Alarms are prone to dust and insect ingress which can cause false alarms or failure to alarm.

The latest design, materials and manufacturing techniques have been used in the construction of our Alarms to minimize the effects of contamination. However it is impossible to completely eliminate the effect of dust and insect contamination, and therefore, to prolong the life of the Alarm you must ensure that it is kept clean so that excess dust does not build up. Any insects or cobwebs in the vicinity of the Alarm should be promptly removed.

In certain circumstances even with regular cleaning, contamination can build up in the smoke sensing chamber causing the alarm to sound or fail. If this happens the alarm must be returned to us for servicing or replacement. Contamination is beyond our control, it is totally unpredictable and is considered normal wear and tear.

For this reason, contamination is not covered by the guarantee and a charge is made for servicing such units.

If you experience persistent false alarms, in particular locations, due to contamination of the smoke chamber you could consider replacing Optical Smoke Alarms (Ei146/166RC) with Ionisation Smoke Alarms (Ei141/161RC). Ionisation type alarms are less susceptible to dust than Optical type alarms.

7. NUISANCE ALARMS

When **sure** that it is just a nuisance alarm, simply press the test/hush button briefly on the Alarm to silence the unit for 10 minutes.

If, when the alarm goes off, there is no sign of smoke, heat or noise to indicate that there is a fire, you should get your family into a safe place, before you start investigating.

Check the house carefully in case there is a small fire smouldering somewhere.

Check whether there is some source of smoke or fumes, for example cooking fumes being drawn past the Smoke Alarm by an extractor.

If there are frequent nuisance/false alarms it may be necessary to re-locate the device away from the source of the fumes or replace an Ionisation Alarm with an Optical Alarm. If for some reason the alarm continues to sound without smoke or heat being present (due to insect infestation or contamination build-up for example) the units can be silenced by disconnecting the mains power and removing the unit - see "**ALARM REMOVAL**" section on page 2.

If cleaning the Alarm does not correct the problem it can be returned to the manufacturer for repair or replacement - see "**GETTING YOUR ALARM SERVICED**" section on page 11.

Hush Feature

All the Smoke/Heat Alarms have a combined Test/Hush Button to help you control nuisance false alarms.

1. To cancel a false alarm, press the Test/Hush Button located on the cover. The Alarm will automatically switch to a reduced sensitivity condition (very large levels of smoke from a nearby fire will override the Hush on the Smoke Alarms). This condition allows unwanted alarms to be silenced for a period of approximately 10 minutes.

The unit will flash the red light every 10 seconds (instead of the normal 40 seconds) to indicate the sensitivity is reduced. At the end of the hush period the Ionisation Smoke Alarms (Ei141/161RC) and the Heat Alarms (Ei144/164RC) will give two short beeps.

On interconnected Alarms, pressing the Test/Hush Button on the one sensing smoke (i.e. the one with the red light flashing every second) will silence all alarms. Pressing the Hush Button on any other Alarm will not cancel the alarm.

2. The unit will reset to normal sensitivity at the end of the silenced period. If additional silenced time is required, simply push the Test/Hush Button again.

8. IMPORTANT SAFEGUARDS

When using household protective devices, basic safety precautions should always be followed, including those listed below:

- Please read all instructions.
- Rehearse emergency escape plans so everyone at home knows what to do in case the alarm sounds. Further information can be obtained from the Home Office Publication or from your local fire prevention officer.
- To maintain sensitivity to smoke, do not paint or cover the Smoke Alarm in any manner; do not permit any accumulation of cobwebs, dust or grease.
- If unit has been damaged in any way or does not function properly, do not attempt a repair. Return the Alarm - see **"GETTING YOUR ALARM SERVICED"** section on page 11.
- This appliance is only intended for premises having a residential type environment.
- Smoke / Heat Alarms are not a substitute for insurance. The supplier or manufacturer is not your insurer.
- The chamber inside the Ionisation (Ei141/161RC) Smoke Alarms contains a small amount of radioactive material (33kBq of Americium 241). Do not tamper with the chamber. You may safely install and clean the Smoke Alarm following this leaflet's instructions.
- Do not dispose of your Alarm in a fire.

9. PLANNING YOUR ESCAPE ROUTE

Use the Smoke / Heat Alarm Test Buttons to familiarise your family with the Alarm sound and to practice fire drills regularly with all family members. Draw up a floor plan that will show each member at least 2 escape routes from each room in the house.

Children tend to hide when they don't know what to do. Teach children how to escape, open windows, and use roll up fire ladders and stools without adult help. Make sure they know what to do if the alarm goes off - see overleaf.

1. Check room doors for heat or smoke. Do not open a hot door. Use an alternate escape route. Close doors behind you as you leave.



2. If smoke is heavy, crawl out, staying close to floor. Take short breaths, if possible, through a wet cloth or hold your breath. More people die from smoke inhalation than from flames.



3. Get out as fast as you can. Do not stop for packing. Have a prearranged meeting place outside for all family members. Check everybody is there.



4. Call the Fire Brigade immediately on a mobile phone or from a neighbour's house. Make sure to call the Brigade for all fires no matter how small - fires can suddenly spread. Also call the Brigade even if the alarm is automatically transmitted to a remote manned centre - the link may have failed.



5. **NEVER** re-enter a burning house.



Limitations of Smoke / Heat Alarms

Smoke / Heat Alarms have significantly helped to reduce the number of fire fatalities in countries where they are widely installed.

However independent authorities have stated that they may be ineffective in some circumstances. There are a number of reasons for this:

- The Alarms will not work if the mains power is off and the battery is depleted. On the Ei141/144/146 alarms the batteries should be replaced every three years as a precaution or if the unit gives a low battery beep.
- **NOTE:** Constant exposure to high or low temperatures or high humidity may reduce the life of the Alkaline battery.
- Smoke / Heat Alarms will not detect fire if sufficient smoke / heat does not reach the alarm. Smoke / heat may be prevented from reaching the Alarm if the fire is too far away, for example, if the fire is on another floor, behind a closed door, in a chimney, in a wall cavity, or if the prevailing air draughts carry the smoke / heat away. Installing Smoke / Heat Alarms on both sides of closed doors and installing more than one Smoke / Heat Alarm as recommended in the '**INSTALLER INSTRUCTIONS**' booklet significantly improves the probability of early detection.
- The Alarm may not be heard.
- A Smoke / Heat Alarm may not wake a person who has taken drugs or alcohol.
- Smoke / Heat Alarms may not detect every type of fire to give sufficient early warning.
- Fire Authorities recommend that both Optical and Ionisation Smoke Alarms should be fitted for the fastest response to all types of fires.

- Smoke / Heat Alarms don't last indefinitely. For example if there is a build up of contamination, performance will be impaired.

It is recommended that the Smoke / Heat Alarms are replaced after 10 years as a precaution.

10. ALARM CONTROL (OPTIONAL)

Models Ei161RC / 164RC / 166RC only

A System Control Switch (Ei1529RC) is available as an optional accessory. It allows the user to perform the following functions from a remote location:

LOCATE - If alarms sound press **Locate** to allow the source of alarm to be identified.

HUSH - Press **Hush** to silence nuisance alarms.

TEST - Operate weekly to **Test** the alarms.

MAINS CHECK - **Test** will not work with mains absent.

11. GETTING YOUR ALARM SERVICED

If your Alarm fails to work after you have carefully read all the instructions, checked the unit has been installed correctly, and is receiving AC power (green light on) contact Customer Assistance at the address given at the end of this leaflet. If it needs to be returned for repair or replacement put it in a padded box and send it to "Customer Assistance and Information" at the nearest address given on the Alarm or in this leaflet. Do not snap on to the mounting plate as this connects the battery and the unit may beep or alarm in the post. **State the nature of the fault**, where the Alarm was purchased and the date of purchase.

12. FIVE YEAR GUARANTEE

Ei Electronics guarantees this Alarm (excluding battery in the Ei141/144/146 models) for five years from date of purchase against any defects that are due to faulty materials or workmanship. This guarantee only applies to normal conditions of use and service, and does not include damage resulting from accident, neglect, misuse, unauthorised dismantling, or contamination howsoever caused. This guarantee excludes incidental and consequential damage. If this Alarm should become defective within the guarantee period, it must be returned to Ei Electronics, with proof of purchase, carefully packaged, with the problem clearly stated. (see "Getting Your Alarm Serviced") We shall at our discretion repair or replace the faulty unit.

Do not interfere with the Alarm or attempt to tamper with it. This will invalidate the guarantee, but more importantly may expose the user to shock or fire hazards.

This guarantee is in addition to your statutory rights as a consumer.

13. TROUBLESHOOTING

1. FREQUENT NUISANCE ALARMS OCCUR:

- (1) Close kitchen / bathroom door when in use.
- (2) Ensure that the alarm is sited at least 6m away from sources of fumes.
- (3) Contamination from insects, paint or paint fumes may have occurred. Clean the alarm - see "**CLEANING YOUR ALARM**" section on page 7.
- (4) If the problem persists, resiting of the unit should be considered.

2. ALARM SOUNDS FOR NO APPARENT REASON:

- (1) Identify the alarm source. On interconnected units, the red light on the cover will flash rapidly only on the unit which is the source of the alarm. If an optional Ei1529RC Control Switch is installed, press Locate when system is sounding to identify source of alarm.
- (2) Check for fumes, steam etc. from the kitchen or bathroom. Paint and other fumes can cause nuisance alarms.
- (3) Press the test/hush button to silence the Smoke/Heat Alarm for 10 minutes.
- (4) If alarm does not stop, switch off mains and remove unit - see "**ALARM REMOVAL**" section on page 2. (Only remove the alarm with the red light flashing, the others are probably satisfactory).

3. LOW BATTERY & OTHER BEEPS:

(On Ei141/144/146 only)

If the battery is correctly connected and the unit has beeped for over 20 minutes the battery is probably depleted. Obtain a new battery, disconnect the mains, then remove the alarm and replace the depleted battery.

(On Ei161RC/164RC/166RC only)

Check the green mains power light is on. If not, check fuse, circuit breakers and wiring connections. If the green light is off, the Lithium cells will deplete after some months without mains and will need to be recharged. If turning on the mains fails to stop the beeps, a fault may exist. Switch off mains and remove the unit - see "**ALARM REMOVAL**" section on page 2.

(All Alarms)

- (1) If the green mains light is on and replacing battery, recharging Lithium cells or cleaning unit has not stopped the beeps, a fault may exist. Disconnect the mains first and replace the unit - see "**ALARM REMOVAL**" section on page 2.
- (2) Ionisation Smoke Alarms (Ei141/161RC) and Heat Alarms (Ei144/164RC) give two beeps 10 minutes after the test/hush button is pressed.

(3) If an Optical unit (Ei146/166RC) beeps without the red light flashing at the same time, the chamber is defective. Clean the chamber.

4. INTERCONNECTED ALARMS DO NOT ALL SOUND:

(1) Hold test button for 10 seconds after first alarm has sounded to ensure signal is transmitted to all units.

(2) One or more of the connections may not be correctly connected. We recommend you consult a qualified electrician.

Aico Ltd. Mile End Business Park, Maesbury Rd,
Oswestry, Shropshire SY10 8NN, U.K.

Tel: 0870 758 4000

www.aico.co.uk

Ei Electronics. Shannon, Co Clare, Ireland.

Tel: 061 471277

www.eielectronics.com

Construction Product Type: **Smoke Alarm Devices**
 European Standard: **EN14604:2005**
 Certificate of Conformity: **0086-CPD-537430**

MODEL	TYPE
Ei141	Ionisation 230V Smoke Alarm
Ei146	Optical 230V Smoke Alarm
Ei161RC	Ionisation 230V Smoke Alarm
Ei166RC	Optical 230V Smoke Alarm



The crossed out wheellie bin symbol that is on your product indicates that this product should not be disposed of via the normal household waste stream. Proper disposal will prevent possible harm to the environment or to human health. When disposing of this product please separate it from other waste streams to ensure that it can be recycled in an environmentally sound manner. For more details on collection and proper disposal, please contact your local government office or the retailer where you purchased this product.



INDEX

1. REGULAR CHECKS	1
2. ALARM REMOVAL	2
3. IMPORTANT INFORMATION	3
4. CHANGING THE BATTERY	4
5. TESTING & MAINTAINING YOUR ALARM	4
6. CLEANING YOUR ALARM	7
7. NUISANCE ALARMS	8
8. IMPORTANT SAFEGUARDS	9
9. PLANNING YOUR ESCAPE ROUTE	9
10. ALARM CONTROL	11
11. GETTING YOUR ALARM SERVICED	11
12. FIVE YEAR GUARANTEE	11
13. TROUBLESHOOTING	12

D muutos

E muutos

F muutos

A muutos

B muutos

C muutos

11 12 13 14 15 16 17 18 19 20 21 22 23 24 25 26 27 28 29 30 31 32 33 34 35 36 37

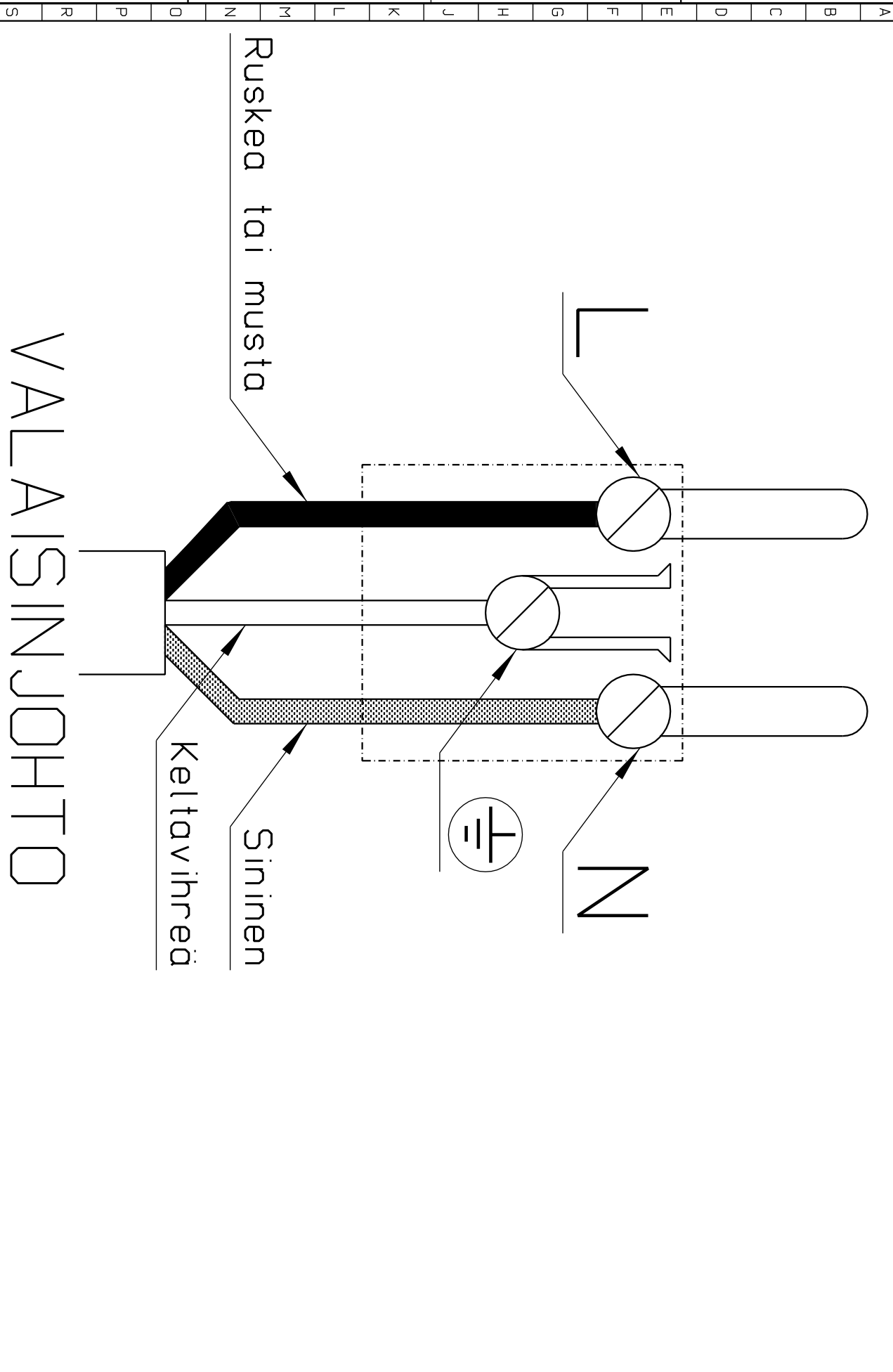

VALAISINJOHTO

SÄHKÖ-SARVELANGEN OY
 KUORNANKATU 49 80130 JOENSUU
 PUH. 013-226311 FAX. 013-228795

Nimilystys: VALAISINPISTOTULPAN
 KYTKENTÄOHJE

Suunn. 21.08 -97
 Piir.I. VÄHRVONEN
 Toim.

Lehti Sheet	1	Lehti Sheet	1
Liite 1		Drawing n:o	

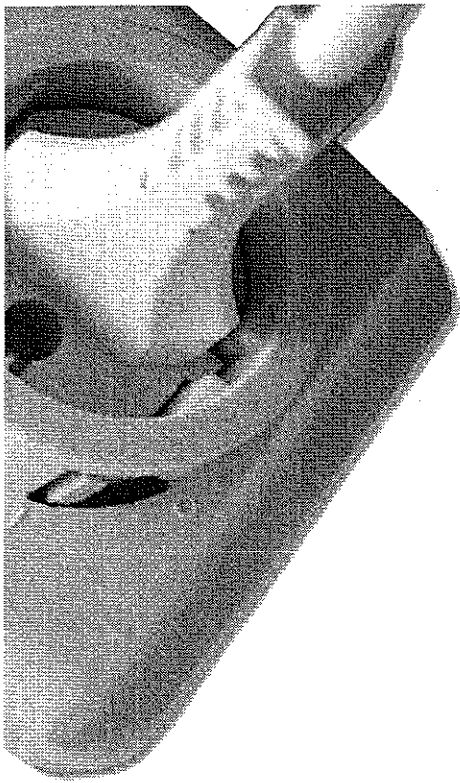

Toinen vaihtoehto on hankkia sellaisia pistorasioita, joissa itsessään on vikavirtasuojaja ja vaihtaa ne vanhojen tilalle. Tämä on hyvä ratkaisu senkin vuoksi, että vanhojen pistorasioiden metalliosat ovat yleensä vuosien saatossa kuluneet jo vaihtokuntoon.

Vanhoihin asennuksiin voi hankkia myös siirrettäviä vikavirtasuojajia, joita käytetään suojaamattoman pistorasian ja jatkojohdon tai sähkölaitteen välissä. Nekin on testattava painamalla testipainiketta säännöllisesti kuukauden välein.

Vikavirtasuojaja täytyy olla useita, koska kaikkia valaistus- ja pistorasiaryhmiä ei kannata laittaa yhden ainoan vikavirtasuojajan taakse. Viallinen sähkölaite katkaisisi tällöin sähkönsyötön kaikilta muiltakin laitteilta. Kuinka paljon on sopivasti, riippuu asennuksen laajuudesta. Sopiva määrä on 2–5 kolmivaiheista ja 1–2 yksivaiheista vikavirtasuojajaa. Ryhmitys suunnitellaan sähkölaitteiden vuotovirtojen ja käytön perusteella. Keskustele asiasta aina sähkösuunnittelijan tai sähköurakoitsijan kanssa. ■

INFORMAATIO
www.sähköala.fi

Vikavirtasuojaja pähkinänkuoressa

- Tekninen laite, joka katkaisee sähkönsyötön, kun sähkövirtaa karkaa sähköjohdoista tai -laitteesta muualle kuin pitäisi.
- Vikavirtasuojajia on sekä yksivaiheisia että kolmivaiheisia malleja.
- Löytyy myös vikavirtasuojajan ja johdonsuojajakatkaisijan (ylivirta- ja oikosulkusuojaja) yhdistelmiä.
- On testattava sen omalla testipainikkeella määrävällein valmistajan ohjeiden mukaisesti – mieluiten kerran kuukaudessa.
- Nimellinen laukaisuvirta on 30 mA silloin, kun se toimii henkilöiden tai eläinten suojana.
- Uljos tai kylmiin tiloihin asennettavien vikavirtasuojajien tulee olla pakkaskestoisia (-25 lumihuhtaleen sisässä -merkki).
- Kannattaa asentaa isommassa sähköremontissa kaikkien pistorasioiden suojaksi, vaikkeivat asennusohjeet sitä edellyttäisikään.
- Kysy lisätietoa sähköurakoitsijaltasi.

Vikavirtasuojajan testausohje

Paina testipainiketta alaspäin.

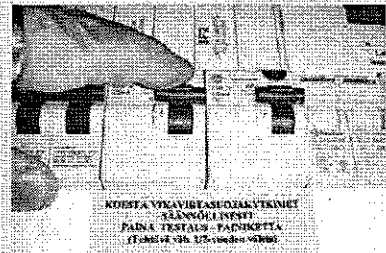

Lauennut vikavirtasuojaja on alhaalla ja rasiasta on sähkö pois päältä. Rasiaan kytketty laite ei toimi.



Virta kytkeytyy, kun vikavirtasuojajan testipainike nostetaan yläasentoon.

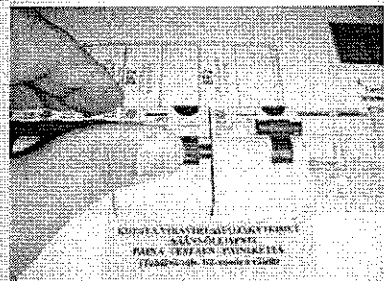

Rasia on käyttövalmis, kun vikavirtasuojajan testipainike on ylhäällä.

Vikavirtasuojajan valmistaja määrittelee testausvälin, mutta jos se puuttuu, testaus suositetaan tehtäväksi kerran kuukaudessa.

